

# Прайс-лист

---

2017



Воздухонагреватели, смесительные  
камеры, дестратификаторы  
LEO и ROBUR



Воздушные завесы  
ELIS



Бесканальная вентиляция с  
рекуперацией тепла  
OXeN

Мы являемся профессионалами в области отопления и вентиляции средних и крупных объектов. Мы предлагаем три основных группы оборудования:



Воздушное отопление и вентиляция



Воздушные завесы и завесы-нагреватели



Бесканальная вентиляция с рекуперацией тепла

## СИСТЕМА FLOWAIR

Это передовое решение, которое дает возможность интегрировать работу отопительных и вентиляционных устройств, а также контролировать их работу с помощью только одного контроллера. Инновационная СИСТЕМА управления позволяет использовать функциональные возможности, которые были ранее доступны только в обширной системе управления зданием BMS.

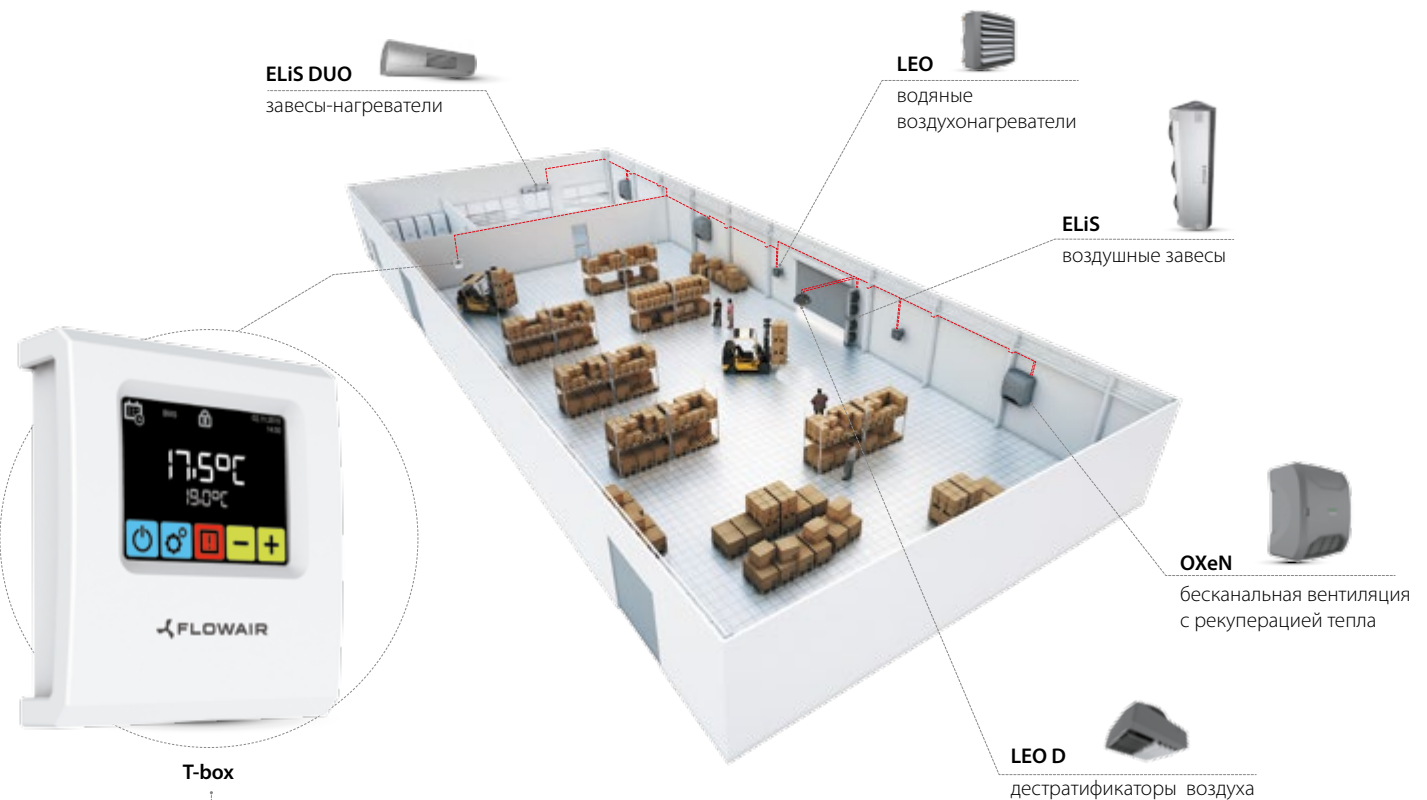

### ДОСТАТОЧНО ОДНОГО КОНТРОЛЛЕРА

- обслуживание всех устройств одним контроллером
- быстрый доступ к параметрам работы устройств

# НОВИНКИ!

Водяные  
воздуонагреватели  
**LEO FB 100V**  
стр. 6



Смесительные камеры  
**LEO KM S / LEO KM XL**  
стр. 10



Дестратификаторы  
**LEO D1 / LEO D3**  
стр. 15

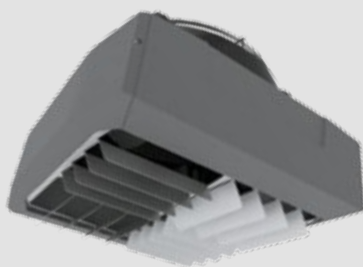

Водяные воздуноагреватели  
**LEO AGRO HT**  
стр. 16



## Содержание

### ВОЗДУХОНАГРЕВАТЕЛИ, СМЕСИТЕЛЬНЫЕ КАМЕРЫ, ДЕСТРАТИФИКАТОРЫ

• LEO FB	6
• LEO INOX	12
• LEO EL	14
• LEO D	15
• LEO AGRO HT	16
• LEO AGRO SP	17
• LEO AGRO HP	18
• LEO AGRO	19
• LEO AGRO CR	20
• ROBUR M	21
• ROBUR Mxt	23

### ВОЗДУШНЫЕ ЗАВЕСЫ И ЗАВЕСЫ-НАГРЕВАТЕЛИ

• mini.	26
• ELIS C	27
• ELIS T	28
• ELIS B	30
• ELIS A	32
• ELIS DUO	34
• ELIS G	36

### БЕСКАНАЛЬНАЯ ВЕНТИЛЯЦИЯ С РЕКУПЕРАЦИЕЙ ТЕПЛА

• OXeN	40
--------	----



# Воздухонагреватели, смесительные камеры, дестратификаторы

---



# Водяные воздухонагреватели LEO FB V **НОВИНКА!**

LEO FB V – водяные воздухонагреватели с консолью



10 | 20 | 30



25 | 45 | 65



100

Тип	Индекс	Ном. мощ. [кВт]	Цена €
LEO FB 10V	10982	10,1	279,00
LEO FB 20V	10983	21,4	289,00
LEO FB 30V	10927	27,3	299,00
LEO FB 25V	10919	26,7	329,00
LEO FB 45V	10922	45,0	349,00
LEO FB 65V	10925	65,5	429,00
LEO FB 100V <b>НОВИНКА!</b>	20090	99,4	759,00*

V – воздухонагреватель с 3-х скоростным вентилятором AC

\* Аппараты доступны с июля 2017.

## Автоматика

### Управление TS



Категория	Тип	Индекс	Описание	Цена €
командоконтроллер	TS	10996	трехступенчатый регулятор скорости со встроенным термостатом	25,00
распределитель сигнала	RX	11779	распределитель сигнала для подключения к одному TS 12 аппаратов LEO FB 10/20/30V или 6 аппаратов LEO FB 25/45/65/100V	155,00

### Управление HMI



Категория	Тип	Индекс	Описание	Цена €
командоконтроллер	HMI	11775	программируемый командоконтроллер	99,00
настенный датчик	NTC	10791	настенный датчик измерения температуры для HMI	69,00
распределитель сигнала	RX	11779	распределитель сигнала для подключения к одному TS 12 аппаратов LEO FB 10/20/30V или 6 аппаратов LEO FB 25/45/65/100V	155,00

### Управление T-box



Категория	Тип	Индекс	Описание	Цена €
командоконтроллер	T-box	10799	интеллектуальный командоконтроллер с сенсорным дисплеем	135,00
	DRV V	11781	модуль управления для LEO V	145,00
настенный датчик	PT-1000	10546	настенный датчик измерения температуры	52,00

## Возможность интеграции с СИСТЕМОЙ FLOWAIR

# Водяные воздушонагреватели LEO FB V

## Клапаны



Категория	Тип	Индекс	Описание	Цена €
клапаны	SRQ2d-1/2 <sup>(1)</sup>	10803	двухходовой клапан 1/2" с сервоприводом	65,00
	SRQ3d-1/2 <sup>(1)</sup>	10804	трехходовой клапан 1/2" с сервоприводом	85,00
	SRQ2d-3/4 <sup>(2)</sup>	10788	двухходовой клапан 3/4" с сервоприводом	67,00
	SRQ3d-3/4 <sup>(2)</sup>	10805	трехходовой клапан 3/4" с сервоприводом	85,00

<sup>(1)</sup> Предназначены для LEO FB 10|20|30

<sup>(2)</sup> Предназначены для LEO FB 25|45|65|100

## Схемы подключения



Основные функции, простое обслуживание

### Основные функции:

- ручная 3-ступенчатая регулировка производительности
- 3 режима работы: отопление, вентиляция, охлаждение
- постоянный и термостатический режимы работы.

Максимальное количество подключенных аппаратов с помощью одного командоконтроллера:

LEO FB	10V	20V	30V	25 V	45V	65V	100V
1 шт. TS		7			3		2

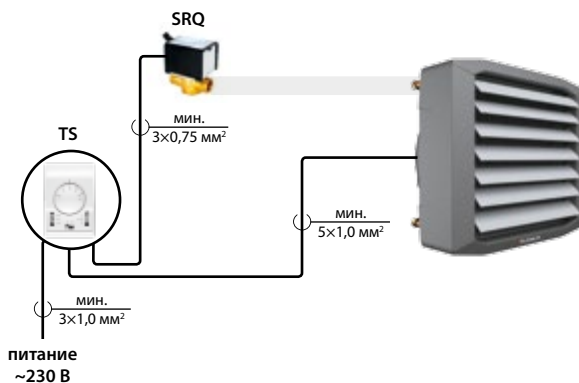

Расширенная функциональность, комфортное обслуживание

### Основные функции:

- автоматическая или ручная 3-ступенчатая регулировка производительности
- 3 режима работы: отопление, охлаждение, вентиляция
- постоянный и термостатический режимы работы
- защита от разморозки
- недельный таймер
- возможность подключения к системе BMS.

Максимальное количество подключенных аппаратов с помощью одного командоконтроллера:

LEO FB	10V	20V	30V	25 V	45V	65V	100V
1 шт. HMI		2				1	

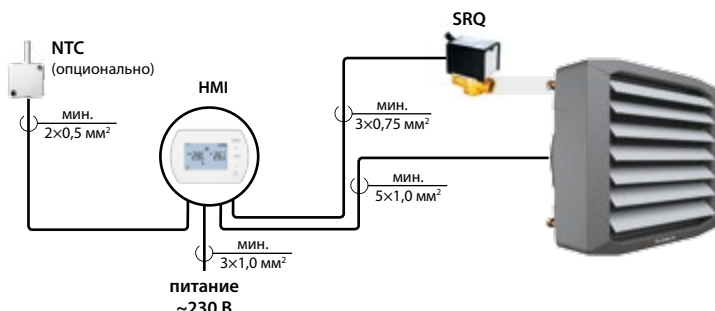

RX – распределитель сигнала для подключения нескольких аппаратов LEO FB V к одному командоконтроллеру.

Благодаря соединению между собой макс. 3 распределителей RX имеется возможность управлять макс. 36 аппаратами одновременно с помощью 1 командоконтроллера.

Максимальное количество подключенных аппаратов с помощью одного командоконтроллера:

LEO FB	10V	20V	30V	25 V	45V	65V	100V
1 шт. RX		12				6	
2 шт. RX		24				12	
3 шт. RX		36				18	

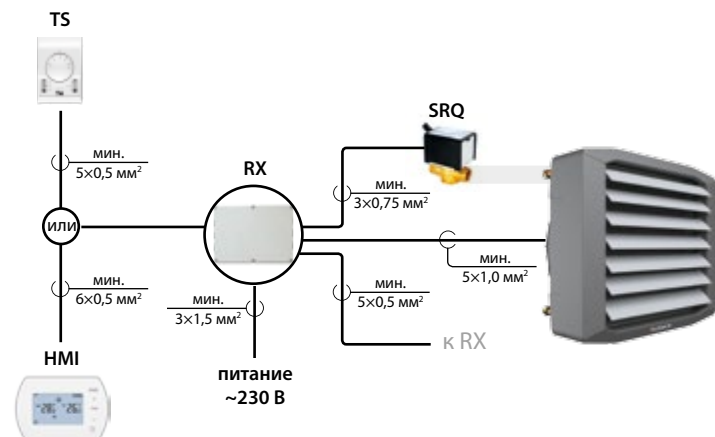

Представлены примерные схемы подключения. Размер проводов должен быть подобран проектировщиком.

Цены с НДС

# Водяные воздухонагреватели LEO FB M

LEO FB M – водяные воздухонагреватели с консолью и модулем управления DRV M



10 | 20 | 30

25 | 45 | 65



Тип	Индекс	Ном. мощ. [кВт]	Цена €
LEO FB 10M	10984	10,1	605,00
LEO FB 20M	10985	21,4	615,00
LEO FB 30M	10928	27,3	635,00
LEO FB 25M	10920	26,7	679,00
LEO FB 45M	10923	45,0	717,00
LEO FB 65M	10926	65,5	741,00

M – воздухонагреватель с энергосберегающим вентилятором EC



**ebmpapst**  
EC-Technology

## Автоматика

Управление T-box



Категория	Тип	Индекс	Описание	Цена €
командоконтроллер	T-box	10799	интеллектуальный командоконтроллер с сенсорным дисплеем	135,00
	DRV M	–	модуль управления для LEO M	в цене оборудования
настенный датчик	PT-1000	10546	настенный датчик измерения температуры	52,00

## Возможность интеграции с СИСТЕМОЙ FLOWAIR

## Клапаны



Категория	Тип	Индекс	Описание	Цена €
клапаны	SRQ2d-1/2 <sup>(1)</sup>	10803	двухходовой клапан 1/2" с сервоприводом	65,00
	SRQ3d-1/2 <sup>(1)</sup>	10804	трехходовой клапан 1/2" с сервоприводом	85,00
	SRQ2d-3/4 <sup>(2)</sup>	10788	двухходовой клапан 3/4" с сервоприводом	67,00
	SRQ3d-3/4 <sup>(2)</sup>	10805	трехходовой клапан 3/4" с сервоприводом	85,00

<sup>(1)</sup> Предназначены для LEO FB 10|20|30

<sup>(2)</sup> Предназначены для LEO FB 25|45|65

## Схемы подключения



Интеллектуальное управление, энергосбережение

### Основные функции:

- автоматическая, плавная регулировка производительности
- 3 режима работы: отопление, вентиляция, охлаждение
- постоянный и термостатический режим работы
- защита от разморозки
- недельный таймер
- возможность подключения к системе BMS.

Возможность подключения 31 аппарата, совместимых с СИСТЕМОЙ FLOWAIR.

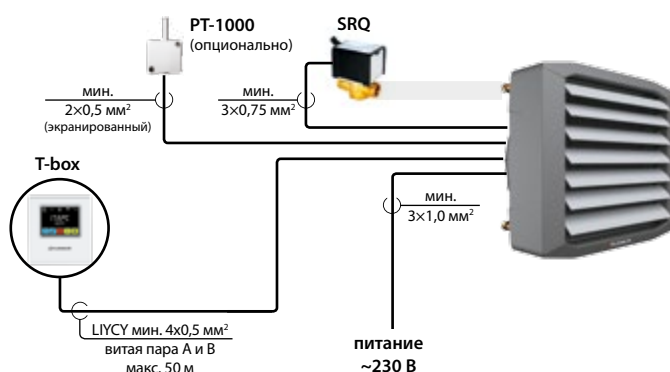

Представлены примерные схемы подключения. Размер проводов должен быть подобран проектировщиком.



## Аксессуары



конфузор



распределитель

Категория	Индекс	Описание	Цена €
конфузор L	10974	конфузор для LEO FB 25 45 65	125,00
конфузор XL <b>НОВИНКА!</b>	22082	конфузор для LEO FB 100V	135,00*
распределитель L	10972	четырёхсторонний распределитель воздуха для LEO FB 25 45 65	139,00
распределитель XL <b>НОВИНКА!</b>	22083	четырёхсторонний распределитель воздуха для LEO FB 100V	175,00*

\* Аппараты доступны с июня 2017.

## Применение

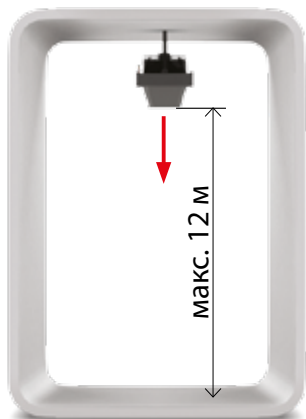

Применение конфузора приводит к увеличению скорости потока воздуха, что позволяет увеличить диапазон и быстрее подать теплый воздух в нижнюю часть помещения.

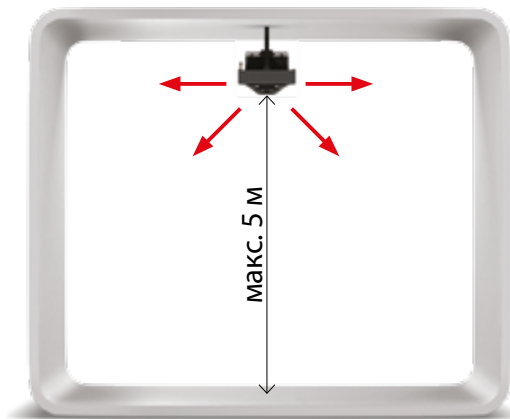

Четырёхсторонний распределитель воздуха установленный под потолком позволяет более эффективно направлять нагреваемый воздух в низких помещениях.

## Смесительная камера



Тип	Описание	Цена €
LEO KM S в комплекте с автоматикой и консолью <b>НОВИНКА!</b>	Смесительная камера LEO KM S в комплекте с автоматикой 0-10 V и консолью	1 019,00
LEO KM L в комплекте с автоматикой и консолью	Смесительная камера LEO KM L в комплекте с автоматикой 0-10 V и консолью	1 109,00
LEO KM XL в комплекте с автоматикой и консолью <b>НОВИНКА!</b>	Смесительная камера LEO KM XL в комплекте с автоматикой 0-10 V и консолью	1 199,00

### Цена включает в себя:

- смесительную камеру LEO KM
- монтажную консоль
- щит питания и управления KM 0-10 V с контроллером
- термостат от разморозки
- сервопривод дроссельных заслонок

Тип	Описание	Цена €
LEO KMFB S в комплекте с автоматикой и консолью <b>НОВИНКА!</b>	Смесительная камера LEO KM S в комплекте с автоматикой KM и консолью	1 179,00
LEO KMFB L в комплекте с автоматикой и консолью	Смесительная камера LEO KM L в комплекте с автоматикой KM и консолью	1 289,00
LEO KMFB XL в комплекте с автоматикой и консолью <b>НОВИНКА!</b>	Смесительная камера LEO KM XL в комплекте с автоматикой KM и консолью	1 339,00

### Цена включает в себя:

- смесительную камеру LEO KM
- монтажную консоль
- модуль управления DRV KM
- сервопривод дроссельных заслонок
- Э-ходовой клапан с сервоприводом
- датчик температуры внешнего воздуха
- датчик температуры циркуляционного воздуха
- датчик температуры нагнетаемого воздуха
- датчик температуры теплоносителя.

## Монтажные элементы



Тип	Индекс	Цена €
монтажная консоль для LEO KM	–	в цене оборудования

## Автоматика



Категория	Тип	Индекс	Описание	Цена €
командоконтроллер	TS	10996	трехступенчатый регулятор скорости со встроенным термостатом	25,00
	T-box	10799	интеллектуальный командоконтроллер с сенсорным дисплеем для автоматике KM	135,00

### Возможность интеграции с СИСТЕМОЙ FLOWAIR

## Схемы подключения



Интеллектуальное управление,  
энергосбережение

### Основные функции:

- модульная или 3-ступенчатая регулировка вентилятора,
- защита от разморозки,
- плавная регулировка температуры нагнетаемого воздуха,
- баланс, высокое или низкое давление по отношению к вытяжным вентиляторам,
- недельный таймер,
- возможность подключения к системе BMS,
- возможность подключения детектора газов к автоматике.

Возможность подключения 31 аппарата,  
совместимых с СИСТЕМОЙ FLOWAIR.

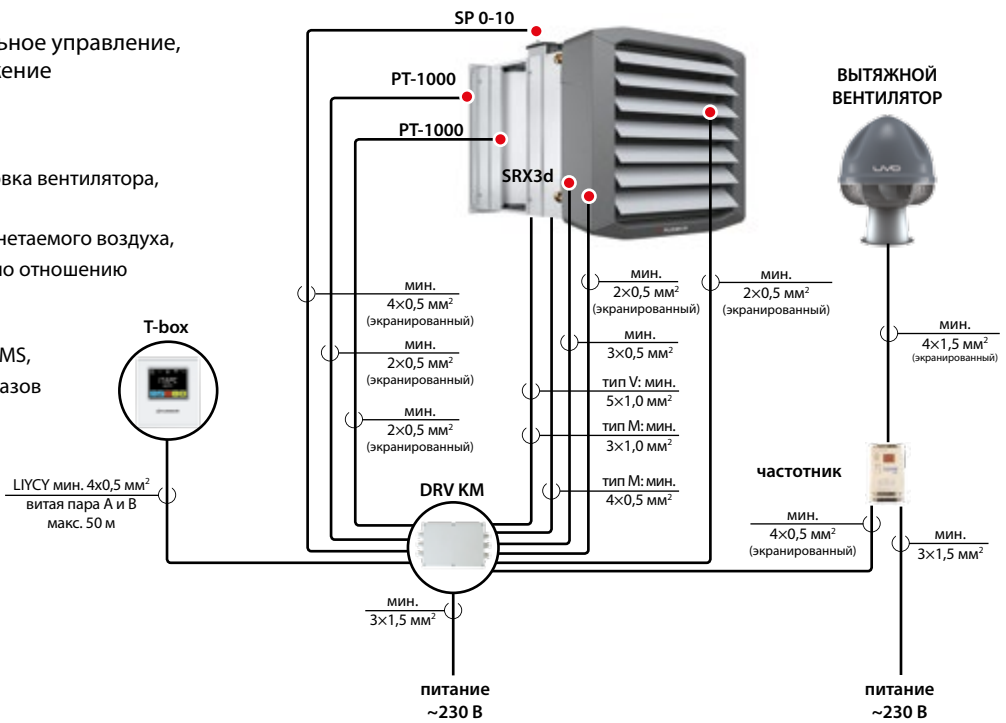

## Схемы подключения



Основные функции,  
простое обслуживание

### Основные функции:

- ручная 3-ступенчатая регулировка производительности
- 3 режима работы: отопление, вентиляция, охлаждение
- постоянный и термостатический режима работы.

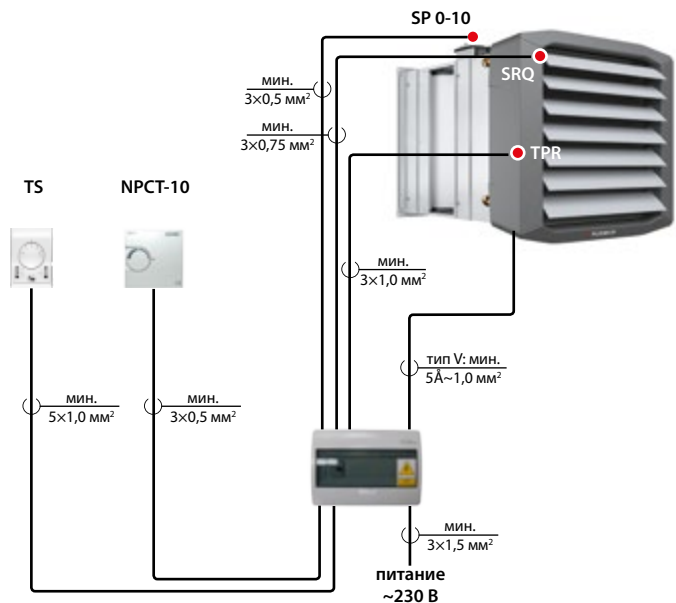

Представлены примерные схемы подключения. Размер проводов должен быть подобран проектировщиком.

## Водяные воздухонагреватели LEO INOX V



Тип	Индекс	Ном. мощ. [кВт]	Цена €
LEO INOX 25V	10987	26,7	649,00
LEO INOX 45V	10988	45,0	689,00
LEO INOX 65V	10989	65,5	749,00

V – воздухонагреватель с 3-х скоростным вентилятором АС

### Монтажные элементы

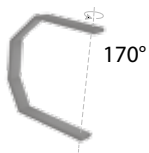

Категория	Индекс	Описание	Цена €
консоль INOX	10990	поворотная консоль из нержавеющей стали для LEO INOX	95,00

### Автоматика

#### Управление TS



Категория	Тип	Индекс	Описание	Цена €
командоконтроллер	TS	10996	трехступенчатый регулятор скорости со встроенным термостатом	25,00
распределитель сигнала	RX	11779	распределитель сигнала для подключения к одному TS 6 аппаратов LEO INOX V	155,00

#### Управление HMI



Категория	Тип	Индекс	Описание	Цена €
командоконтроллер	HMI	11775	программируемый командоконтроллер	99,00
настенный датчик	NTC	10791	настенный датчик измерения температуры для HMI	69,00
распределитель сигнала	RX	11779	распределитель сигнала для подключения к одному TS 6 аппаратов LEO INOX V	155,00

#### Управление T-box



Категория	Тип	Индекс	Описание	Цена €
командоконтроллер	T-box	10799	интеллектуальный командоконтроллер с сенсорным дисплеем	135,00
	DRV V	11781	модуль управления для LEO V	145,00
настенный датчик	PT-1000	10546	настенный датчик измерения температуры	52,00

### Возможность интеграции с СИСТЕМОЙ FLOWAIR

### Клапаны



Категория	Тип	Индекс	Описание	Цена €
клапаны	SRQ2d- $\frac{3}{4}$ <sup>(2)</sup>	10788	двухходовой клапан $\frac{3}{4}$ " с сервоприводом	67,00
	SRQ3d- $\frac{3}{4}$ <sup>(2)</sup>	10805	трехходовой клапан $\frac{3}{4}$ " с сервоприводом	85,00

<sup>(2)</sup>Предназначены для LEO INOX 25|45|65

## Водяные воздушонагреватели LEO INOX M



Тип	Индекс	Ном. мощ. [кВт]	Цена €
LEO INOX 25M	10070	26,7	859,00
LEO INOX 45M	10072	45,0	899,00
LEO INOX 65M	10073	65,5	949,00

M – воздушонагреватель с энергосберегающим вентилятором EC



**ebmpapst**  
EC-Technology

### Монтажные элементы

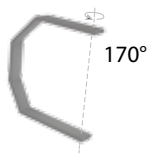

Категория	Индекс	Описание	Цена €
консоль INOX	10990	поворотная консоль из нержавеющей стали для LEO INOX	95,00

### Автоматика

Управление T-box



Категория	Тип	Индекс	Описание	Цена €
командоконтроллер	T-box	10799	интеллектуальный командоконтроллер с сенсорным дисплеем	135,00
	DRV M	–	модуль управления для LEO M	в цене оборудования
настенный датчик	PT-1000	10546	настенный датчик измерения температуры	52,00

### Возможность интеграции с СИСТЕМОЙ FLOWAIR

### Клапаны



Категория	Тип	Индекс	Описание	Цена €
клапаны	SRQ2d- $\frac{3}{4}$ " <sup>(1)</sup>	10788	двухходовой клапан $\frac{3}{4}$ " с сервоприводом	67,00
	SRQ3d- $\frac{3}{4}$ " <sup>(1)</sup>	10805	трехходовой клапан $\frac{3}{4}$ " с сервоприводом	85,00

<sup>(1)</sup>Предназначены для LEO INOX 25|45|65

Цены с НДС

# Электрические воздушонагреватели LEO EL

Консоль  
в подарок!



Тип	Индекс	Ном. мощ. [кВт]	Цена €
LEO EL 23	10783	9 / 16 / 23	1 225,00

**Цена включает в себя:**

- электрический воздушонагреватель LEO EL
- комнатный термостат с переключателем степени мощности
- щит питания и управления

## Монтажные элементы



Тип	Индекс	Описание	Цена €
консоль FB L	10929	поворотная консоль для LEO EL	в подарок!

## Смесительная камера



Тип	Описание	Цена €
LEO KM L в комплекте с автоматикой и консолью	смесительная камера LEO KM L в комплекте с автоматикой 0-10 V и консолью	1 019,00

**Цена включает в себя:**

- смесительную камеру LEO KM
- монтажную консоль
- щит питания и управления KM 0-10 V с контроллером
- термостат от разморозки
- сервопривод дроссельных заслонок

## Схемы подключения

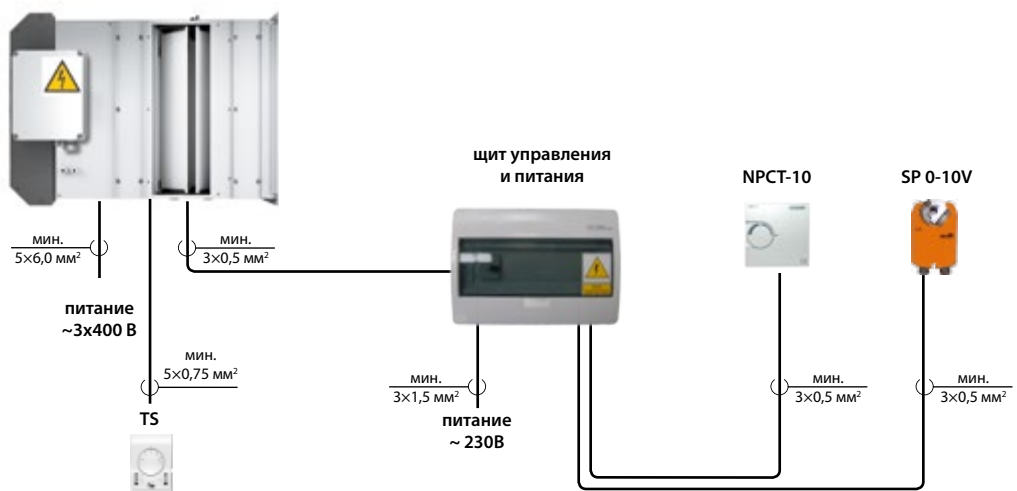

Представлены примерные схемы подключения. Размер проводов должен быть подобран проектировщиком.

# Дестратификаторы LEO D **НОВИНКИ!**



Тип	Индекс	Ном. производ. [м³/ч]	Цена €
LEO D 1 <b>НОВИНКА!</b>	20008	2500	245,00
LEO D 2	10062	5400	285,00
LEO D 3 <b>НОВИНКА!</b>	20091	7200	365,00*
LEO DT 1 <b>НОВИНКА!</b>	20009	2500	255,00
LEO DT 2	10063	5400	295,00
LEO DT 3 <b>НОВИНКА!</b>	20092	7200	375,00*

\* Аппараты доступны с сентября 2017.

DT 1/2/3 – вариант со встроенным термостатом

## Автоматика

Управление **T-box**



Категория	Тип	Индекс	Описание	Цена €
командоконтроллер	T-box	10799	интеллектуальный командоконтроллер с сенсорным дисплеем	135,00
	DRV D	11784	модуль управления для LEO D (со встроенным одним датчиком PT-1000)	165,00
настенный датчик	PT-1000	10546	настенный датчик измерения температуры	52,00

Управление T-box касается LEO D 1/D 2 /D 3

## Возможность интеграции с СИСТЕМОЙ FLOWAIR

## Схемы подключения



Интеллектуальное управление, энергосбережение

### Основные функции:

- ручная 3-ступенчатая регулировка производительности
- интеграция работы с воздушонагревателями
- недельный таймер
- возможность подключения к системе BMS.

**Возможность подключения 31 аппарата, совместимых с СИСТЕМОЙ FLOWAIR.**

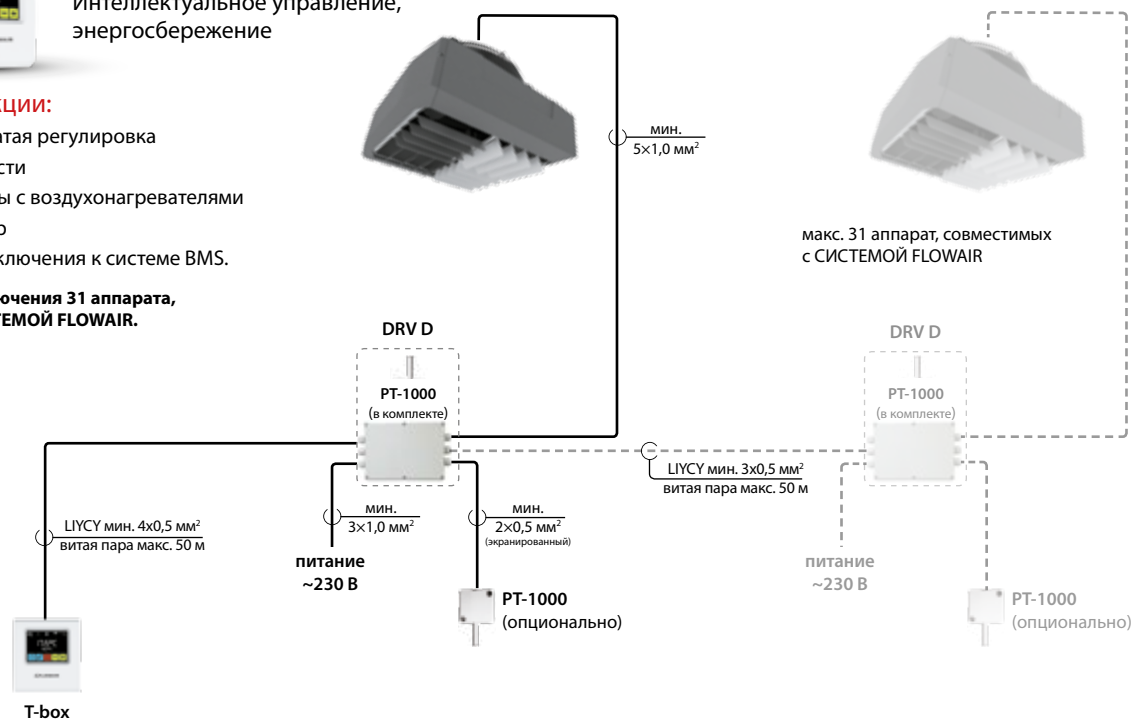

Представлены примерные схемы подключения. Размер проводов должен быть подобран проектировщиком.

Цены с НДС

## Водяные воздушонагреватели LEO AGRO HT **НОВИНКИ!**



Тип	Индекс	Ном. мощ. [кВт]	Цена €
LEO AGRO HT 50	20024	116	3 539,00
LEO AGRO HT 75	20023	170	4 459,00

Применение: птицефабрики, свинофермы

### Монтажные элементы



Тип	Индекс	Описание	Цена €
поворотная консоль LEO AGRO HT	40002	поворотная монтажная консоль для LEO AGRO HT	215,00
крепежные держатели LEO AGRO HT	40003	комплект 4 держателей для подпотолочной установки LEO AGRO HT	49,00

### Автоматика

Управление ON/OFF



Категория	Тип	Индекс	Описание	Цена €
термостаты	R55	10547	комнатный термостат с повышенной степенью защиты IP55	65,00

### Схемы подключения

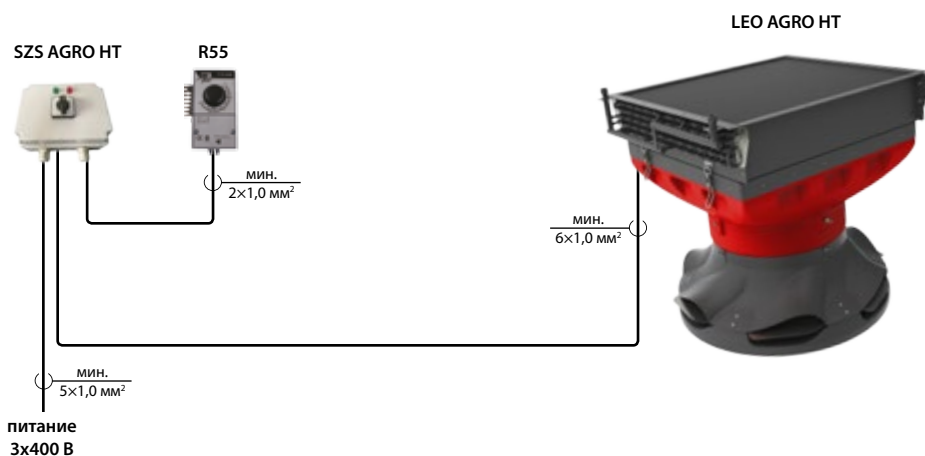

Представлены примерные схемы подключения. Размер проводов должен быть подобран проектировщиком.

### Аксессуары



Тип	Индекс	Описание	Цена €
распределитель воздуха AGRO HT	40004	6-сторонний распределитель воздуха для LEO AGRO HT	539,00



## Водяные воздухонагреватели LEO AGRO SP



Тип	Индекс	Ном. мощ. [кВт]	Цена €
LEO AGRO SP	10126	56,2	1 039,00

Применение: птицефабрики

### Монтажные элементы

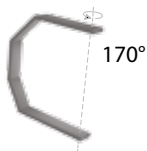

Тип	Индекс	Описание	Цена €
поворотная консоль AGRO SP/HP	11774	поворотная консоль для LEO AGRO SP/HP	69,00

### Автоматика

Управление ON/OFF



Категория	Тип	Индекс	Описание	Цена €
термостаты	R55	10547	комнатный термостат с повышенной степенью защиты IP55	65,00
командоконтроллер	TRd	10943	5-ступенчатый регулятор скорости вращения вентиляторов, макс. нагрузка 3,5 А.	105,00

### Клапаны



Категория	Тип	Индекс	Описание	Цена €
клапаны	SRQ2d 3/4"	10788	двухходовой клапан 3/4" с сервоприводом	67,00
	SRQ3d 3/4"	10805	трехходовой клапан 3/4" с сервоприводом	85,00

### Схемы подключения

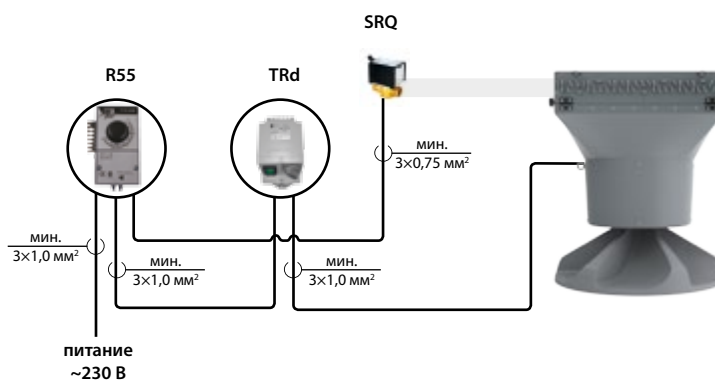

Представлены примерные схемы подключения. Размер проводов должен быть подобран проектировщиком.

### Аксессуары



Тип	Индекс	Описание	Цена €
распределитель воздуха AGRO SP/HP	11877	6-сторонний распределитель воздуха для LEO AGRO SP/HP	105,00

Цены с НДС

## Водяные воздухонагреватели LEO AGRO HP



Тип	Индекс	Ном. мощ. [кВт]	Цена €
LEO AGRO HP	10782	56,2	1 285,00

Применение: свинофермы

## Монтажные элементы

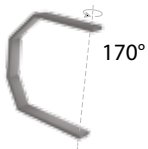

Тип	Индекс	Описание	Цена €
поворотная консоль AGRO SP/HP	11774	поворотная консоль для LEO AGRO SP/HP	69,00

## Автоматика

Управление ON/OFF



Категория	Тип	Индекс	Описание	Цена €
термостаты	R55	10547	комнатный термостат с повышенной степенью защиты IP55	65,00
командоконтроллер	TRd	10943	5-ступенчатый регулятор скорости вращения вентиляторов, макс. нагрузка 3,5 А.	105,00

## Клапаны



Категория	Тип	Индекс	Описание	Цена €
клапаны	SRQ2d 3/4"	10788	двухходовой клапан 3/4" с сервоприводом	67,00
	SRQ3d 3/4"	10805	трехходовой клапан 3/4" с сервоприводом	85,00

## Схемы подключения

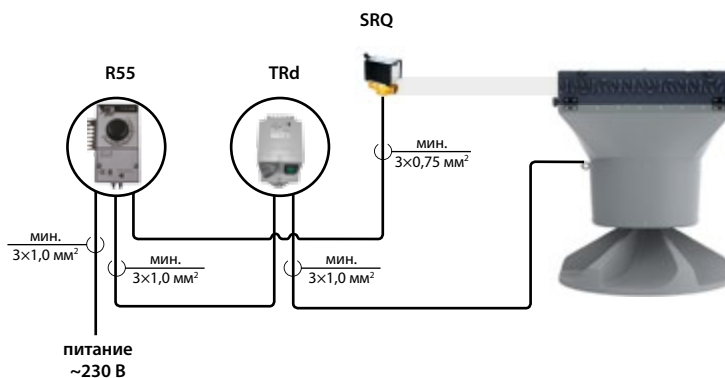

Представлены примерные схемы подключения. Размер проводов должен быть подобран проектировщиком.

## Аксессуары



Тип	Индекс	Описание	Цена €
распределитель воздуха AGRO SP/HP	11877	6-сторонний распределитель воздуха для LEO AGRO SP/HP	105,00

## Водяные воздушонагреватели LEO AGRO



Тип	Индекс	Ном. мощ. [кВт]	Цена €
LEO AGRO	10936	43,0	749,00

Применение: птицефабрики

### Монтажные элементы

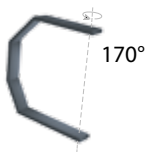

Тип	Индекс	Описание	Цена €
поворотная консоль AGRO	10971	поворотная консоль для LEO AGRO	50,00

### Автоматика

Управление ON/OFF



Категория	Тип	Индекс	Описание	Цена €
термостаты	R55	10547	комнатный термостат с повышенной степенью защиты IP55	65,00
командоконтроллер	TRd	10943	5-ступенчатый регулятор скорости вращения вентиляторов, макс. нагрузка 3,5 А.	105,00

### Клапаны



Категория	Тип	Индекс	Описание	Цена €
клапаны	SRQ2d 3/4"	10788	двухходовой клапан 3/4" с сервоприводом	67,00
	SRQ3d 3/4"	10805	трехходовой клапан 3/4" с сервоприводом	85,00

### Схемы подключения

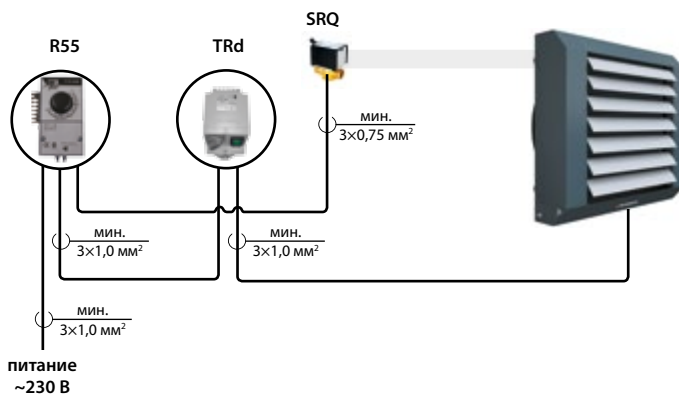

Представлены примерные схемы подключения. Размер проводов должен быть подобран проектировщиком.

## Водяные воздухонагреватели LEO AGRO CR



Тип	Индекс	Ном. мощ. [кВт]	Цена €
LEO AGRO CR	10124	52,1	1 265,00

Применение: теплицы, автомойки, бассейны

### Монтажные элементы

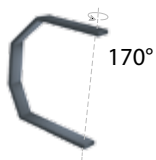

Тип	Индекс	Описание	Цена €
поворотная консоль AGRO CR	10572	поворотная консоль для LEO AGRO CR	95,00

### Автоматика

Управление ON/OFF



Категория	Тип	Индекс	Описание	Цена €
термостаты	R55	10547	комнатный термостат с повышенной степенью защиты IP55	65,00
командоконтроллер	TRd	10943	5-ступенчатый регулятор скорости вращения вентиляторов, макс. нагрузка 3,5 А.	105,00

### Клапаны



Категория	Тип	Индекс	Описание	Цена €
клапаны	SRQ2d 3/4"	10788	двухходовой клапан 3/4" с сервоприводом	67,00
	SRQ3d 3/4"	10805	трехходовой клапан 3/4" с сервоприводом	85,00

### Схемы подключения

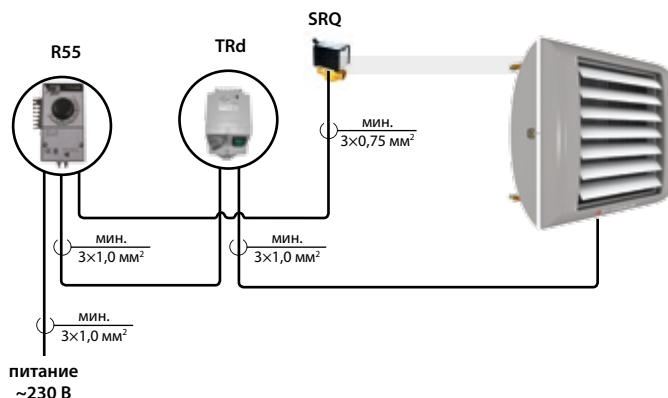

Представлены примерные схемы подключения. Размер проводов должен быть подобран проектировщиком.

# Газовые воздухонагреватели **ROBUR M** **НОВИНКИ!**



Тип	Индекс	Ном. мощ. [кВт]	Цена €
осевой вентилятор			
M 20	11010	20,6	2 212,00
M 25	11011	28,8	2 325,00
M 30	11012	34,8	2 400,00
M 35	11013	42,2	2 612,00
M 40	11014	48,2	2 975,00
M 50	11015	57,3	3 300,00
M 60	11016	72,5	3 775,00
радиальный вентилятор			
M 20 C	11030	20,6	2 600,00
M 30 C	11031	34,8	2 962,00
M 60 C	11032	72,5	4 712,00

## Монтажные элементы



Тип	Индекс	Цена €
нижняя поворотная консоль M 20/25	11510	229,00
нижняя поворотная консоль M 30	11511	229,00
нижняя поворотная консоль M 35/40	11512	249,00
нижняя поворотная консоль M 50	11513	249,00
нижняя поворотная консоль M 60	11514	249,00
		<b>Цена €</b>
монтажная консоль M	11515	69,00

## Автоматика

### Управление ON/OFF



Категория	Тип	Индекс	Описание	Цена €
термостаты	RA	10904	комнатный термостат	24,00
	RE	10787	комнатный термостат с недельным таймером для 4 зон	79,00
				<b>Цена €</b>
переключатель	переключатель режима работы Лето/Зима	11710	переключатель лето/зима + кнопка сброса	49,00

## Схемы подключения



Представлены примерные схемы подключения. Размер проводов должен быть подобран проектировщиком.

Цены с НДС

## Смесительные камеры для ROBUR M



Тип	Индекс	Цена €
КМ М 20 С	11732	
КМ М 30 С	11733	
КМ М 60 С	11734	
КМ М 20 /25	11751	по запросу
КМ М 30	11749	
КМ М 35/40	11753	
КМ М 50	17563	
КМ М 60	11752	

## Монтажные элементы



Тип	Индекс	Описание	Цена €
монтажные консоли М С	11520	монтажные консоли для смесительной камеры	по запросу

## Автоматика



Тип	Индекс	Описание	Цена €
ROBUR КМ С	10718	автоматика для управления смесительной камерой для аппаратов М С	по запросу
ROBUR КМ С + WD*	10905	автоматика для управления смесительной камерой и крышными вентиляторами для аппаратов М С	
ROBUR КМ	10903	автоматика для управления смесительной камерой для аппаратов М	
ROBUR КМ + WD*	10986	автоматика для управления смесительной камерой и крышными вентиляторами для аппаратов М	

\*WD - вытяжные крышные вентиляторы

## Схемы подключения

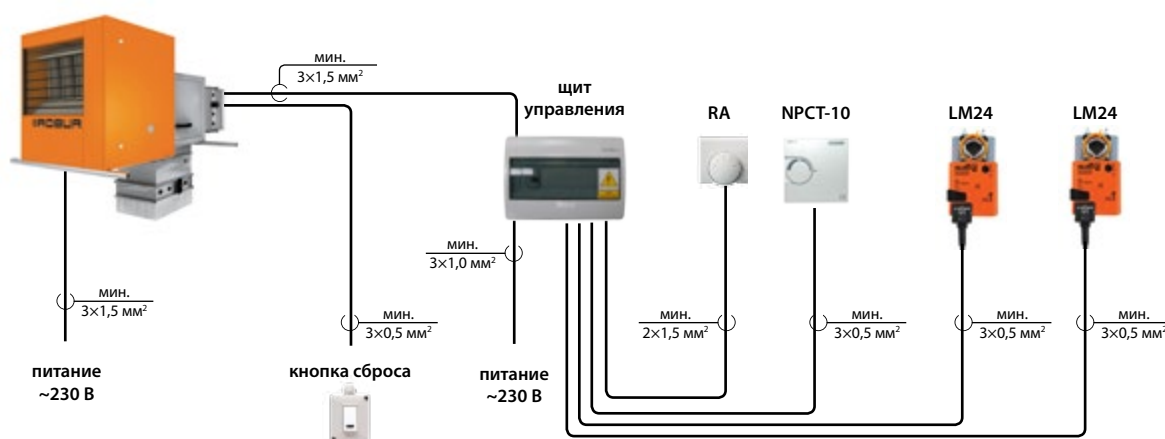

Представлены примерные схемы подключения. Размер проводов должен быть подобран проектировщиком.

# Газовые воздухонагреватели **ROBUR Mxt** **НОВИНКИ!**



Тип	Индекс	Ном. мощ. [кВт]	Цена €
для уличной установки			
M 40 xt	11040	48,2	4 312,00
M 50 xt	11041	57,3	5 187,00
M 60 xt	11042	72,5	5 687,00

## Монтажные элементы



Тип	Индекс	Описание	Цена €
монтажные консоли M 40 xt	11524	монтажные консоли для аппаратов M 40 xt	219,00
монтажные консоли M 50 xt / M 60 xt	11746	монтажные консоли для аппаратов M 50 xt/M 60 xt	189,00

## Автоматика

Управление **ON/OFF**



Категория	Тип	Индекс	Описание	Цена €
термостаты	RA	10904	комнатный термостат	24,00
	RE	10787	комнатный термостат с недельным таймером для 4 зон	79,00
переключатель	Переключатель режима работы Лето/Зима	11710	переключатель лето/зима + кнопка сброса	49,00

## Схемы подключения



Представлены примерные схемы подключения. Размер проводов должен быть подобран проектировщиком.

**Внимание:** О необходимости применения зимнего комплекта просим сообщить менеджеру.





# Воздушные завесы и завесы-нагреватели

---



# Воздушные завесы mini. **НОВИНКА!**



ОБОЗНАЧЕНИЯ ВОЗДУШНЫХ ЗАВЕС mini.

## mini.-E-90

| 1 2 3

- 1 | mini. – воздушная завеса mini.  
– длина потока воздуха 2 м
- 2 | E – завеса с электрическим обогревом
- 3 | 90 – длина щели

## Монтажные элементы

Тип	Цена €
монтажная консоль	в подарок!

## Схемы подключения

### Основные функции:

- ручная 2-ступенчатая регулировка производительности
- 2 режима работы: отопление и вентиляция
- управление с помощью кнопок на корпусе или дистанционного пульта
- две ступени тепловой мощности: 2 или 4 кВт

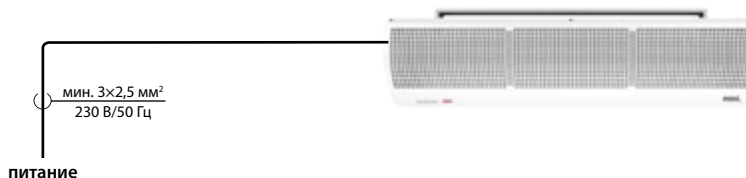

Представлены примерные схемы подключения. Размер проводов должен быть подобран проектировщиком.

## Управление

Простое и интуитивное управление может происходить с помощью кнопок на корпусе или дистанционного пульта.

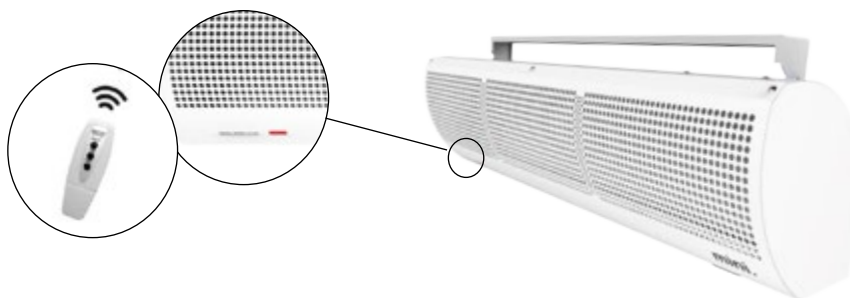

# Воздушные завесы ELiS C



Консоль  
в подарок!

ОБОЗНАЧЕНИЯ ВОЗДУШНЫХ ЗАВЕС ELiS C

**C-W-100**

1 2 3

- 1 | C – ELiS C, длина потока воздуха 3 м
- 2 | W – завеса с водяным обогревом  
E – завеса с электрическим обогревом
- 3 | 100 / 150 / 200 – длина щели

## Монтажные элементы



Тип	Цена €
монтажная консоль	в подарок!

## Автоматика

Управление TS



Категория	Тип	Индекс	Описание	Цена €
командоконтроллер	TS	10996	трехступенчатый регулятор скорости со встроенным термостатом	25,00

## Дверные датчики



Категория	Тип	Индекс	Описание	Цена €
дверные датчики	DCet	14261	магнитный дверной датчик с релейным шкафом	65,00
	DCm	14207	механический дверной датчик	43,00

## Клапаны



Категория	Тип	Индекс	Описание	Цена €
клапаны	SRQ2d-3/4	10788	двухходовой клапан 3/4" с сервоприводом	67,00
	SRQ3d-3/4	10805	трехходовой клапан 3/4" с сервоприводом	85,00

## Схемы подключения



Основные функции,  
простое обслуживание

### Основные функции:

- ручная 3-ступенчатая регулировка производительности
- постоянный и термостатический режимы работы
- 2 режима работы: отопление и вентиляция
- работа в зависимости от дверного датчика и температуры.

**Максимальное количество подключенных аппаратов с помощью одного командоконтроллера: макс. 2 аппарата.**

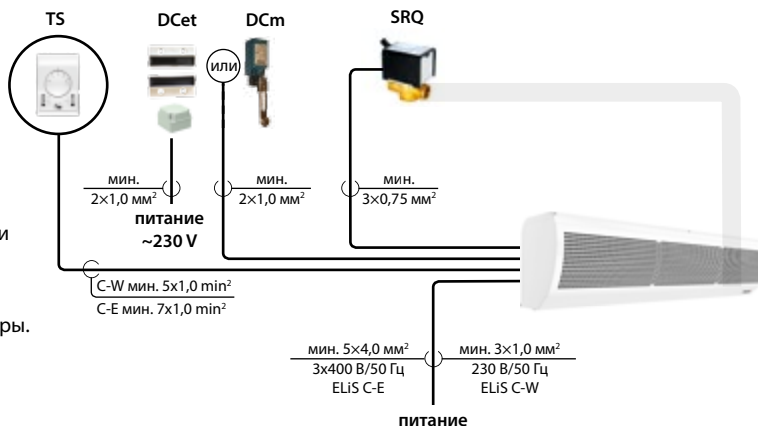

Представлены примерные схемы подключения. Размер проводов должен быть подобран проектировщиком.

Цены с НДС

## Воздушные завесы ELiS T



ОБОЗНАЧЕНИЕ ВОЗДУШНЫХ ЗАВЕС ELiS T

**T-W-100**

1 2 3

1 | T – ELiS T, длина потока воздуха до 4 м

2 | W – завеса с водяным обогревом  
N – завеса без обогрева  
E – завеса с электрическим обогревом

3 | 100 / 150 / 200 – длина щели

Тип	Индекс	Ном. мощ. [кВт]	Цена €
<b>N</b> Завеса без обогрева			
ELiS T-N-100	14258	–	429,00
ELiS T-N-150	14259	–	539,00
ELiS T-N-200	14260	–	649,00
<b>+</b> Завеса с водяным обогревом			
ELiS T-W-100	14252	11,1	479,00
ELiS T-W-150	14253	20,0	599,00
ELiS T-W-200	14254	27,4	709,00
<b>⚡</b> Завеса с электрическим обогревом			
ELiS T-E-100	14255	7,5	529,00
ELiS T-E-150	14256	11,5	699,00
ELiS T-E-200	14257	15,5	859,00

## Монтажные элементы



Тип	Индекс	Описание	Цена €
монтажные консоли ELiS <sup>(1)</sup>	14250	для горизонтальной установки воздушных завес ELiS T 100 150 200	29,00
монтажные консоли T <sup>(1)</sup>	14262	для вертикальной установки воздушных завес ELiS T 100 150 200	69,00

<sup>(1)</sup> При заказе просим указать вид установки (горизонтальный или вертикальный)

## Автоматика

### Управление TS



Категория	Тип	Индекс	Описание	Цена €
командоконтроллер	TS	10996	трехступенчатый регулятор скорости со встроенным термостатом	25,00
распределитель сигнала	RX	11779	распределитель сигнала для подключения к одному командоконтроллеру T-box 6 воздушных завес ELiS T	155,00

### Управление T-box



Категория	Тип	Индекс	Описание	Цена €
командоконтроллер	T-box	10799	интеллектуальный командоконтроллер с сенсорным дисплеем	135,00
	DRV ELiS	90541	модуль управления для ELiS	160,00
распределитель сигнала	RX	11779	распределитель сигнала для подключения к одному командоконтроллеру T-box 6 воздушных завес ELiS T	155,00
настенный датчик	PT-1000	10546	настенный датчик измерения температуры	52,00

## Возможность интеграции с СИСТЕМОЙ FLOWAIR

## Дверные датчики



Категория	Тип	Индекс	Описание	Цена €
дверные датчики	DCm	14207	механический дверной датчик	43,00
	DCet	14261	магнитный дверной датчик с релейным шкафом	65,00
	DCe <sup>(1)</sup>	14212	магнитный дверной датчик	43,00

<sup>(1)</sup> дверной датчик предназначен для работы с DRV ELiS

# Воздушные завесы ELIS T

## Клапаны



Категория	Тип	Индекс	Описание	Цена €
клапаны	SRQ2d-1/2	10803	двухходовой клапан 1/2" с сервоприводом	65,00
	SRQ3d-1/2	10804	трехходовой клапан 1/2" с сервоприводом	85,00

## Схемы подключения



Основные функции, простое обслуживание

### Основные функции:

- ручная 3-ступенчатая регулировка производительности
- постоянный и термостатический режима работы
- 2 режима работы: отопление и вентиляция
- работа в зависимости от дверного датчика и температуры.

Максимальное количество подключенных аппаратов с помощью одного командоконтроллера: макс. 2 аппарата.

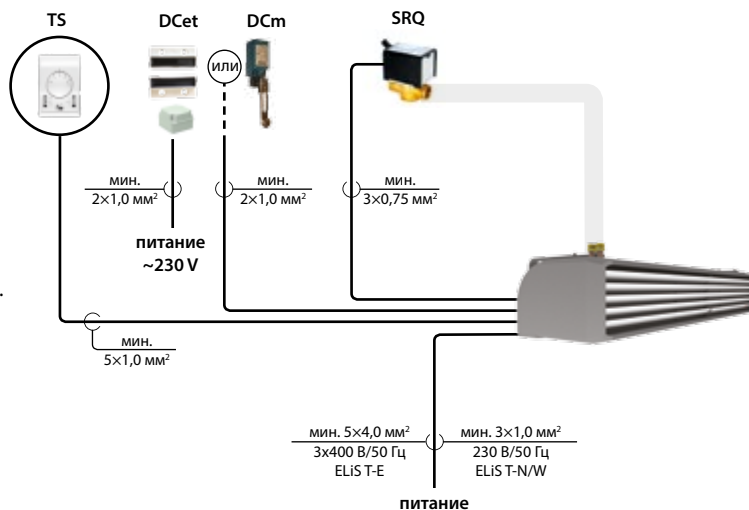

Интеллектуальное управление подходящее индивидуальным потребностям

### Основные функции:

- ручная 3-ступенчатая регулировка производительности
- постоянный и термостатический режима работы
- 2 режима работы: отопление и вентиляция
- работа в зависимости от дверного датчика и температуры
- режим задержки выключения завес
- недельный таймер
- возможность подключения к системе BMS.

Возможность подключения 31 аппарата, совместимых с СИСТЕМОЙ FLOWAIR.

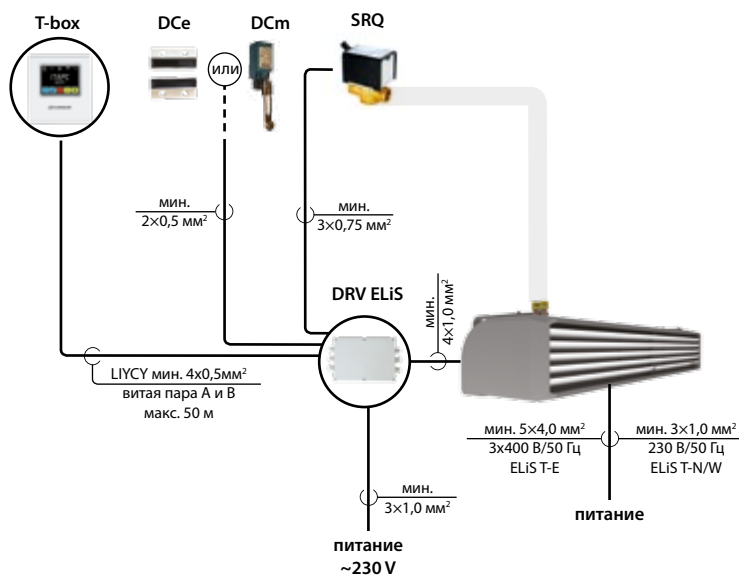

Представлены примерные схемы подключения. Размер проводов должен быть подобран проектировщиком.

## Воздушные завесы ELiS B



ОБОЗНАЧЕНИЕ ВОЗДУШНЫХ ЗАВЕС ELiS B

### B-W-100

1 2 3

1 | B – ELiS B, длина потока воздуха 5 м

2 | W – завеса с водяным обогревом  
N – завеса без обогрева  
E – завеса с электрическим обогревом

3 | 100 / 150 / 200 – длина щели

Тип	Индекс	Ном. мощ. [кВт]	Цена €
	<b>N</b> Завеса без обогрева		
ELiS B-N-100	14281	–	749,00
ELiS B-N-150	14282	–	929,00
ELiS B-N-200	14283	–	1 069,00
	<b>+</b> Завеса с водяным обогревом		
ELiS B-W-100	14275	11,9	869,00
ELiS B-W-150	14276	20,5	1 039,00
ELiS B-W-200	14277	27,7	1 189,00
	<b>⚡</b> Завеса с электрическим обогревом		
ELiS B-E-100	14278	7,5	919,00
ELiS B-E-150	14279	11,5	1 159,00
ELiS B-E-200	14280	15,5	1 329,00

По запросу завесы доступны во всех цветах RAL

## Автоматика

### Управление TS



Категория	Тип	Индекс	Описание	Цена €
командоконтроллер	TS	10996	трехступенчатый регулятор скорости со встроенным термостатом	25,00

### Управление T-box



Категория	Тип	Индекс	Описание	Цена €
командоконтроллер	T-box	10799	интеллектуальный командоконтроллер с сенсорным дисплеем	135,00
	DRV ELiS	–	модуль управления для ELiS	<b>в цене оборудования</b>
настенный датчик	PT-1000	10546	настенный датчик измерения температуры	52,00

### Возможность интеграции с СИСТЕМОЙ FLOWAIR

## Дверные датчики



Категория	Тип	Индекс	Описание	Цена €
дверные датчики	DCe	14212	магнитный дверной датчик	43,00
	DCm	14207	механический дверной датчик	43,00

## Клапаны



Категория	Тип	Индекс	Описание	Цена €
клапаны	SRQ2d-½	10803	двухходовой клапан ½" с сервоприводом	65,00
	SRQ3d-½	10804	трехходовой клапан ½" с сервоприводом	85,00

# Воздушные завесы ELiS B

## Схемы подключения

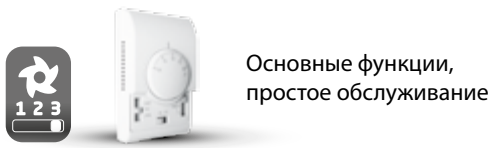

Основные функции,  
простое обслуживание

### Основные функции:

- ручная 3-ступенчатая регулировка производительности
- постоянный и термостатический режима работы
- 2 режима работы: отопление и вентиляция
- работа в зависимости от дверного датчика и температуры.

**Максимальное количество подключенных аппаратов с помощью одного командоконтроллера: макс. 5 аппаратов.**

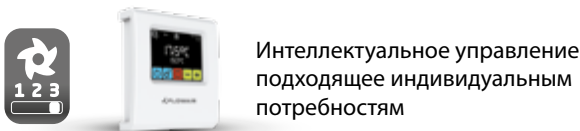
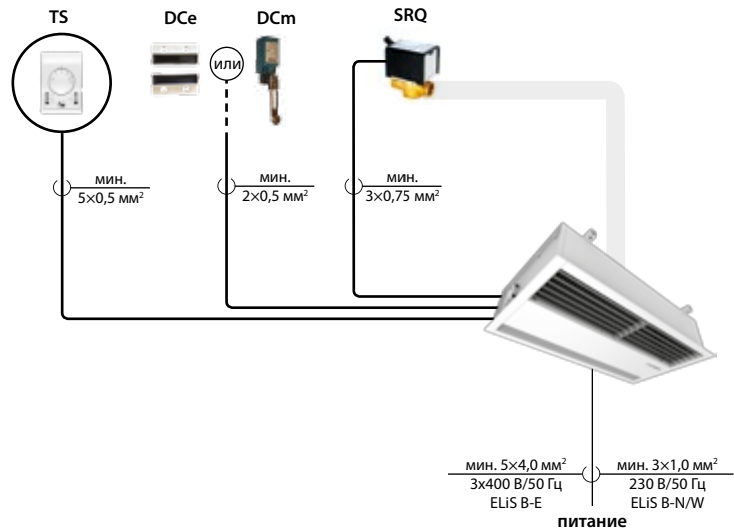

Интеллектуальное управление  
подходящее индивидуальным  
потребностям

### Основные функции:

- ручная 3-ступенчатая регулировка производительности
- постоянный и термостатический режима работы
- 2 режима работы: отопление и вентиляция
- работа в зависимости от дверного датчика и температуры
- режим задержки выключения завес
- недельный таймер
- возможность подключения к системе BMS.

**Возможность подключения 31 аппарата, совместимых с СИСТЕМОЙ FLOWAIR.**

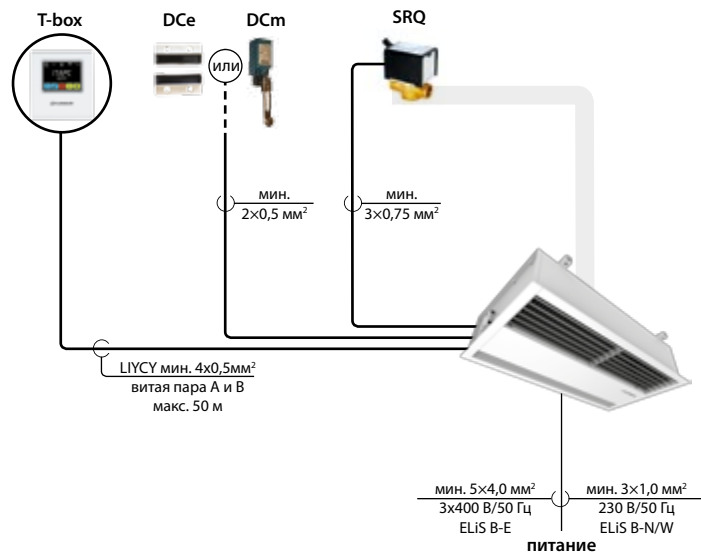

Представлены примерные схемы подключения. Размер проводов должен быть подобран проектировщиком.

## Воздушные завесы ELiS A



ОБОЗНАЧЕНИЕ ВОЗДУШНЫХ ЗАВЕС ELiS A

### A-W-100

1 2 3

1 | А – ELiS A, длина потока воздуха до 3 м

2 | W – завеса с водяным обогревом  
N – завеса без обогрева  
E – завеса с электрическим обогревом

3 | 100 / 150 / 200 – длина щели

Тип	Индекс		Ном. мощ. [кВт]	Цена €
	серая	белая		
N Завеса без обогрева				
ELiS A-N-100	14235	14263	–	889,00
ELiS A-N-150	14236	14264	–	1 199,00
ELiS A-N-200	14237	14265	–	1 439,00
+ Завеса с водяным обогревом				
ELiS A-W-100	14233	14266	17,9	979,00
ELiS A-W-150	14230	14267	20	1 379,00
ELiS A-W-200	14238	14268	28	1 699,00
⚡ Завеса с электрическим обогревом				
ELiS A-E-100	14239	14269	7	1 189,00
ELiS A-E-150	14240	14245	10,7	1 549,00
ELiS A-E-200	14241	14251	15	1 849,00

По запросу завесы доступны во всех цветах RAL

Внимание! Одинаковая цена для белых и серых завес.

## Монтажные элементы



Тип	Индекс	Описание	Цена €
монтажные консоли ELiS	14250	для горизонтальной установки воздушных завес ELiS A 100 150 200	в подарок!

## Автоматика

### Управление TS



Категория	Тип	Индекс	Описание	Цена €
командоконтроллер	TS	10996	трехступенчатый регулятор скорости со встроенным термостатом	25,00

### Управление T-box



Категория	Тип	Индекс	Описание	Цена €
командоконтроллер	T-box	10799	интеллектуальный командоконтроллер с сенсорным дисплеем	135,00
	DRV ELiS	–	модуль управления для ELiS	в цене оборудования
настенный датчик	PT-1000	10546	настенный датчик измерения температуры	52,00

### Возможность интеграции с СИСТЕМОЙ FLOWAIR

## Дверные датчики

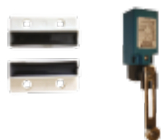

Категория	Тип	Индекс	Описание	Цена €
дверные датчики	DCe	14212	магнитный дверной датчик	43,00
	DCm	14207	механический дверной датчик	43,00

## Клапаны



Категория	Тип	Индекс	Описание	Цена €
клапаны	SRQ2d-1/2	10803	двухходовой клапан 1/2" с сервоприводом	65,00
	SRQ3d-1/2	10804	трехходовой клапан 1/2" с сервоприводом	85,00

Цены с НДС



# Воздушные завесы ELiS A

## Схемы подключения



Основные функции,  
простое обслуживание

### Основные функции:

- ручная 3-ступенчатая регулировка производительности
- постоянный и термостатический режима работы
- 2 режима работы: отопление и вентиляция
- работа в зависимости от дверного датчика и температуры.

**Максимальное количество подключенных аппаратов с помощью одного командоконтроллера: макс. 5 аппаратов.**

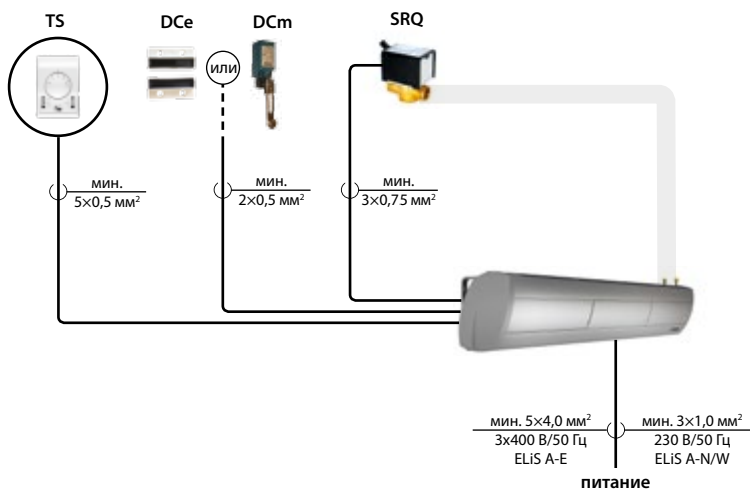

Интеллектуальное управление  
подходящее индивидуальным  
потребностям

### Основные функции:

- ручная 3-ступенчатая регулировка производительности
- постоянный и термостатический режима работы
- 2 режима работы: отопление и вентиляция
- работа в зависимости от дверного датчика и температуры
- режим задержки выключения завес
- недельный таймер
- возможность подключения к системе BMS.

**Возможность подключения 31 аппарата, совместимых с СИСТЕМОЙ FLOWAIR.**

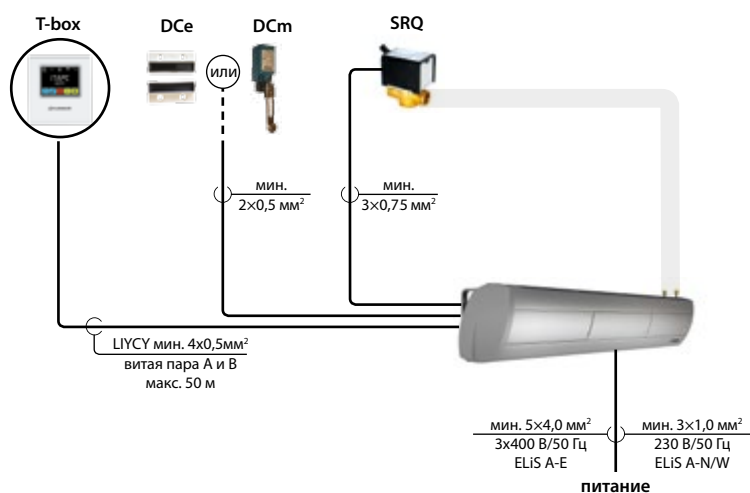

Представлены примерные схемы подключения. Размер проводов должен быть подобран проектировщиком.

# Завесы-нагреватели ELiS DUO



ОБОЗНАЧЕНИЯ ЗАВЕС-НАГРЕВАТЕЛЕЙ ELiS DUO

## DUO-W-100

1 2 3

- 1 | DUO – длина потока воздуха до 2,5 м
- 2 | W – завеса с водяным обогревом  
E – завеса с электрическим обогревом
- 3 | 100 / 200 – длина щели

Тип	Индекс		Ном. мощ. [кВт]	Цена €
	серая	белая		
+ Завеса-нагреватель с водяным обогревом				
ELiS DUO-W-100	14000	14270	14,7 (для завесы) 7,3 (для воздухонагревателя)	1 359,00
ELiS DUO-W-200	14296	14243	23,2 (для завесы) 5,8 (для воздухонагревателя)	1 799,00
Завеса-нагреватель с электрическим обогревом				
ELiS DUO-E-100	14014	14272	6,8 (для завесы) 3,3 (для воздухонагревателя)	1 579,00

По запросу завесы-нагреватели доступны во всех цветах RAL

Внимание! Одинаковая цена для белых и серых завес.

## Монтажные элементы



Тип	Индекс	Описание	Цена €
монтажные консоли ELiS	14250	для горизонтальной установки воздушных завес ELiS DUO 100 200	в подарок!

## Автоматика

### Управление TS



Категория	Тип	Индекс	Описание	Цена €
командоконтроллер	TS <sup>(1)</sup>	10996	трехступенчатый регулятор скорости со встроенным термостатом	25,00

<sup>(1)</sup> Для управления ELiS DUO требуются 2 командоконтроллера TS

### Управление T-box



Категория	Тип	Индекс	Описание	Цена €
командоконтроллер	T-box	10799	интеллектуальный командоконтроллер с сенсорным дисплеем	135,00
	DRV ELiS	–	модуль управления для ELiS	в цене оборудования
настенный датчик	PT-1000	10546	настенный датчик измерения температуры	52,00

### Возможность интеграции с СИСТЕМОЙ FLOWAIR

## Дверные датчики



Категория	Тип	Индекс	Описание	Цена €
дверные датчики	DCe	14212	магнитный дверной датчик	43,00
	DCm	14207	механический дверной датчик	43,00

## Клапаны



Категория	Тип	Индекс	Описание	Цена €
клапаны	SRQ2d-½	10803	двухходовой клапан ½" с сервоприводом	65,00
	SRQ3d-½	10804	трехходовой клапан ½" с сервоприводом	85,00

Цены с НДС

# Завесы-нагреватели ELIS DUO

## Схемы подключения



Основные функции,  
простое обслуживание

### Основные функции:

- ручная 3-ступенчатая регулировка производительности
- постоянный и термостатический режима работы
- 2 режима работы: отопление и вентиляция
- работа в зависимости от дверного датчика и температуры.

**Максимальное количество подключенных аппаратов с помощью одного командоконтроллера: макс. 5 аппаратов.**

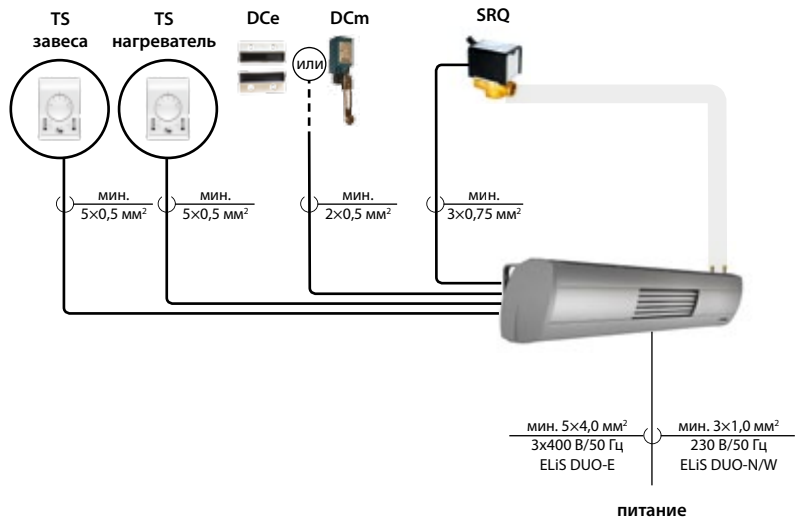

Интеллектуальное управление  
подходящее индивидуальным  
потребностям

### Основные функции:

- ручная 3-ступенчатая регулировка производительности
- постоянный и термостатический режима работы
- 2 режима работы: отопление и вентиляция
- работа в зависимости от дверного датчика и температуры
- режим задержки выключения завес
- недельный таймер
- возможность подключения к системе BMS.

**Возможность подключения 31 аппарата, совместимых с СИСТЕМОЙ FLOWAIR.**

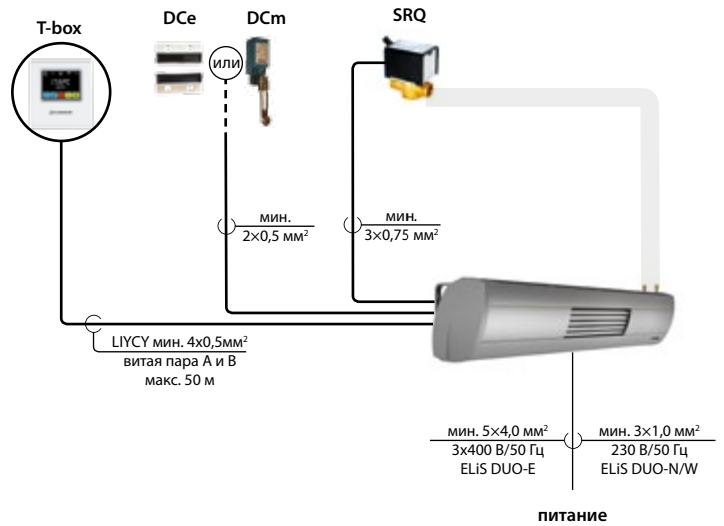

Воздушные завесы и завесы-нагреватели

Представлены примерные схемы подключения. Размер проводов должен быть подобран проектировщиком.

# Промышленные завесы ELiS G



Консоль  
в подарок!

ОБОЗНАЧЕНИЕ ВОЗДУШНЫХ ЗАВЕС ELiS G

**G1-W-100**

1 2 3

1 | G1 - ELiS G, длина потока воздуха до 7,5 м

2 | W - завеса с водяным обогревом  
N - завеса без обогрева  
E - завеса с электрическим обогревом

3 | 150 / 200 - длина щели

Тип	Индекс	Ном. мощ. [кВт]	Цена €
	<b>N</b> Завеса без обогрева		
ELiS G1-N-150	14220	-	689,00
ELiS G1-N-200	14221	-	889,00
	<b>+</b> Завеса с водяным обогревом		
ELiS G1-W-150	14224	29,5	989,00
ELiS G1-W-200	14225	33,1	1 269,00
	<b>⚡</b> Завеса с электрическим обогревом		
ELiS G1-E-150	14226	12,0	989,00
ELiS G1-E-200	14227	20,0	1 269,00

По запросу завесы доступны во всех цветах RAL

## Автоматика

### Управление TS



Категория	Тип	Индекс	Описание	Цена €
командоконтроллер	TS	10996	трехступенчатый регулятор скорости со встроенным термостатом	25,00
распределитель сигнала	RX	11779	распределитель сигнала для подключения к одному командоконтроллеру TS 3 завес ELiS G	155,00

### Управление T-box



Категория	Тип	Индекс	Описание	Цена €
командоконтроллер	T-box	10799	интеллектуальный командоконтроллер с сенсорным дисплеем	135,00
	DRV ELiS	90541	модуль управления для ELiS	160,00
распределитель сигнала	RX	11779	распределитель сигнала для подключения к 1 командоконтроллеру T-box 3 завес ELiS G	155,00
настенный датчик	PT-1000	10546	настенный датчик измерения температуры	52,00

### Возможность интеграции с СИСТЕМОЙ FLOWAIR

## Дверные датчики



Категория	Тип	Индекс	Описание	Цена €
дверные датчики	DCm	14207	механический дверной датчик	43,00

## Клапаны



Категория	Тип	Индекс	Описание	Цена €
клапаны	SRQ2d-3/4	10788	двухходовой клапан 3/4" с сервоприводом	67,00
	SRQ3d-3/4	10805	трехходовой клапан 3/4" с сервоприводом	85,00

Цены с НДС

## Схемы подключения



Основные функции,  
простое обслуживание

### Основные функции:

- ручная 3-ступенчатая регулировка производительности
- постоянный и термостатический режима работы
- 2 режима работы: отопление и вентиляция
- работа в зависимости от дверного датчика и температуры.

**Максимальное количество подключенных аппаратов с помощью одного командоконтроллера: макс. 1 аппарат.**

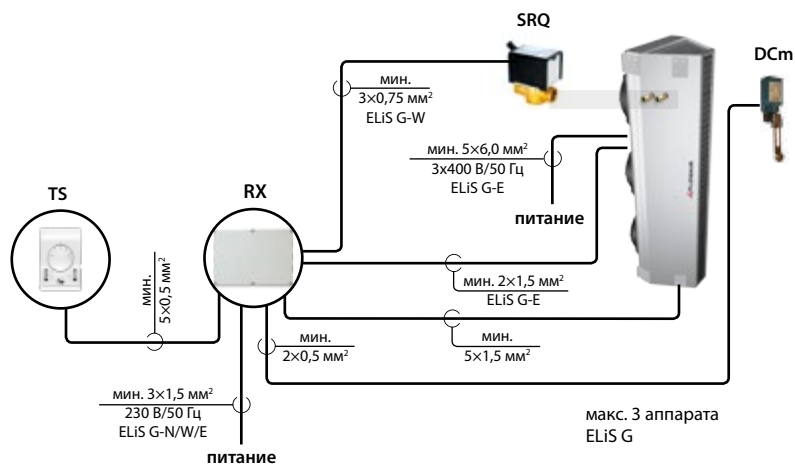

Интеллектуальное управление  
подходящее индивидуальным  
потребностям

### Основные функции:

- ручная 3-ступенчатая регулировка производительности
- постоянный и термостатический режима работы
- 2 режима работы: отопление и вентиляция
- работа в зависимости от дверного датчика и температуры
- режим задержки выключения завес
- недельный таймер
- возможность подключения к системе BMS.

**Возможность подключения 31 аппарата, совместимых с СИСТЕМОЙ FLOWAIR.**

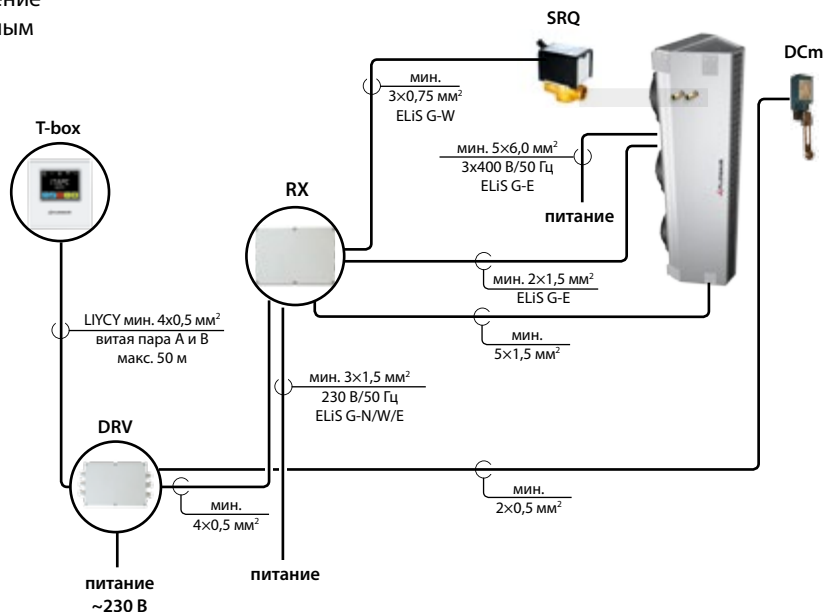

Представлены примерные схемы подключения. Размер проводов должен быть подобран проектировщиком.



Распределитель сигнала для подключения нескольких воздушных завес с 3-х скоростными вентиляторами к одному командоконтроллеру.

**Максимальное количество подключенных аппаратов с помощью одного командоконтроллера:**

ELiS G1	G1-W/N/E-150	G1-W/N/E-200
1 шт. RX	3	3
2 шт. RX	6	6
3 шт. RX	9	9



# Бесканальная вентиляция с рекуперацией тепла

---



# Вентиляционные установки OXeN



Тип	Индекс		Описание	Цена €
OXeN-X2-N-1.2-V	30018	N	установка без обогрева, настенный монтаж	3 085,00
OXeN-X2-W-1.2-V	30019	+	установка с водяным обогревом, настенный монтаж	3 295,00

## Цена включает в себя:

- установку с рекуперацией тепла
- систему питающую и распределяющую сигнал управления автоматики (без командоконтроллера T-box)
- трехпозиционный клапан с сервоприводом (для OXeN с водяным теплообменником)
- сервопривод дроссельных заслонок
- сервопривод by-pass
- защиту от разморозки
- OXc внутрисконную промежуточную панель - 1 шт
- OXs Zп настенный модуль из оцинкованной стали для забора/выброса воздуха
- датчик температуры наружного воздуха
- датчик температуры воздуха выходящего из помещения
- датчик температуры воздуха входящего в помещение
- датчик температуры воздуха входящего из помещения
- датчик температуры теплоносителя (для OXeN с водяным теплообменником)

## Монтажные элементы

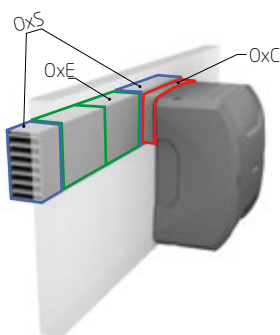

Тип	Индекс	Описание	Цена €
OXc	30022	внутрисконный соединяющий элемент (макс. толщина 190 мм <sup>(1)</sup> ), 1 шт. в стандартном исполнении	45,00
OXs	30020	установка для забора/выброса воздуха (1 шт. в стандартном исполнении) <sup>(2)</sup>	255,00
OXE	30021	удлинительный модуль для забора/выброса воздуха 600 мм, дает возможность отдалить выброс воздуха (из оцинкованной стали)	85,00

<sup>(1)</sup> Если стена толще следует применить несколько штук OXc.

<sup>(2)</sup> По запросу доступны версии во всех цветах RAL.

<sup>(3)</sup> Чтобы сохранить расстояние 1,5 м между забором а выбросом воздуха, надо употребить 2 штуки OXE.

## Принцип действия

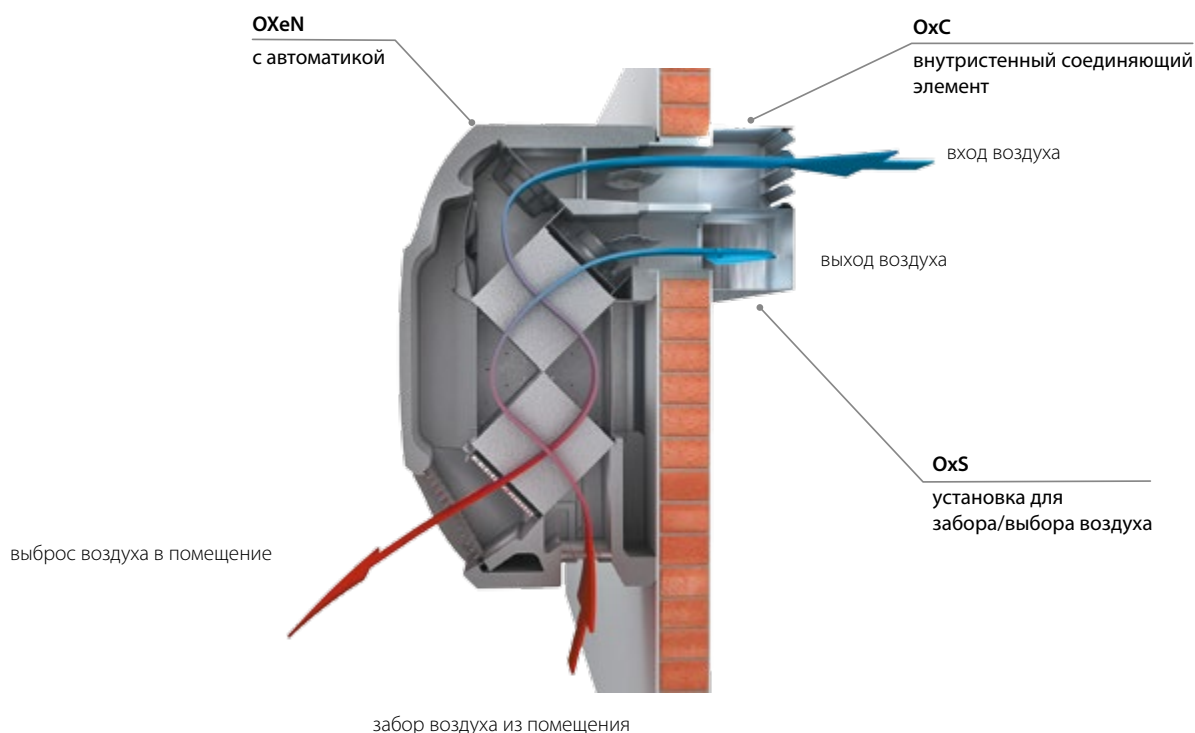



# Вентиляционные установки OXeN

## Автоматика

### Управление T-box



Категория	Тип	Индекс	Описание	Цена €
командоконтроллер	T-box	10799	интеллектуальный командоконтроллер с сенсорным дисплеем	135,00
	DRV OXeN	-	модуль управления для OXeN	в цене оборудования

### Возможность интеграции с СИСТЕМОЙ FLOWAIR

## Схемы подключения



Интеллектуальное управление подходящее индивидуальным потребностям

### Основные функции:

- плавное изменение производительности
- поддержание постоянной температуры нагнетаемого воздуха
- сервопривод дроссельных заслонок by-pass – обеспечивает приток наружного воздуха без рекуперации тепла „free-cooling” / „free-heating”
- сигнализация об уровне загрязнения фильтров
- недельный таймер
- возможность подключения к системе BMS.

Возможность подключения 31 аппарата, совместимых с СИСТЕМОЙ FLOWAIR.

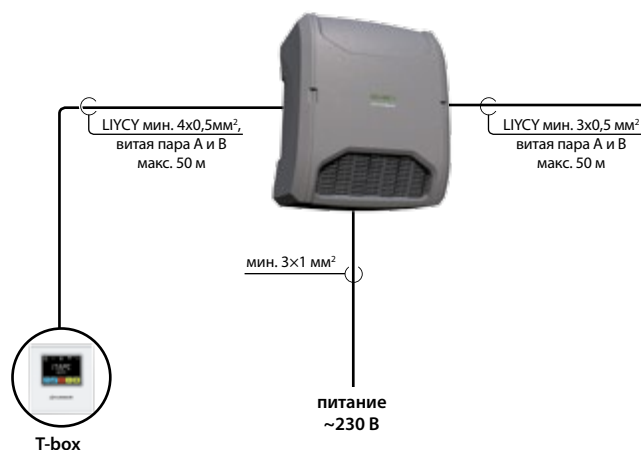

Представлены примерные схемы подключения. Размер проводов должен быть подобран проектировщиком.

# Вентиляционные установки OXeN

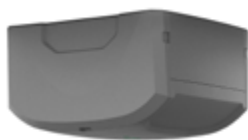

product design award  
2014

reddot award 2014  
winner

Тип	Индекс	Описание	Цена €
OXeN-X2-N-1.2-H	30035	установка без обогрева, монтаж под потолком	3 425,00
OXeN-X2-W-1.2-H	30032	установка с дополнительным обогревом, монтаж под потолком	3 665,00

## Цена включает в себя:

- установку с рекуперацией тепла
- систему питающую и распределяющую сигнал управления автоматики (без командоконтроллера T-box)
- трехпозиционный клапан с сервоприводом (для OXeN с водяным теплообменником)
- сервопривод дроссельных заслонок
- сервопривод by-pass
- защиту от разморозки
- насос конденсата
- соединяющую панель OxC2-H

## Монтажные элементы

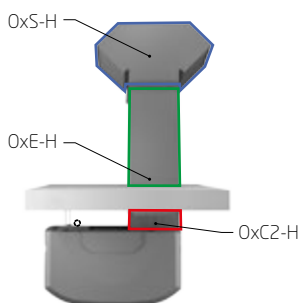

Тип	Индекс	Описание	Цена €
OxC2-H	–	панель, соединяющая оборудование с модулем OXE-H	в цене оборудования
OxS-H	30034	установка для забора/выброса воздуха, из оцинкованной стали	225,00
OxE-H	30036	удлинительный модуль длиной 1м, из оцинкованной стали	199,00

<sup>(1)</sup> По запросу доступны версии во всех цветах RAL

## Принцип действия

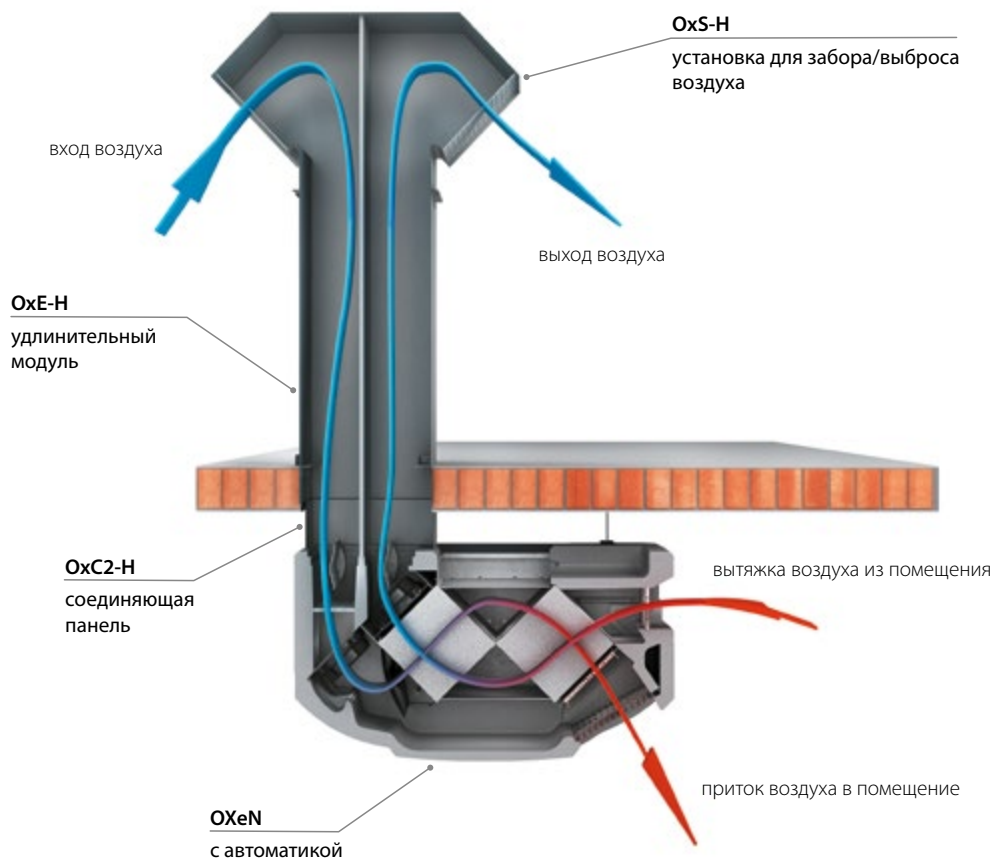

# Вентиляционные установки OXeN

## Автоматика

### Управление T-box



Категория	Тип	Индекс	Описание	Цена €
командоконтроллер	T-box	10799	интеллектуальный командоконтроллер с сенсорным дисплеем	135,00
	DRV OXeN	-	модуль управления для OXeN	в цене оборудования

### Возможность интеграции с СИСТЕМОЙ FLOWAIR

## Схемы подключения



Интеллектуальное управление подходящее индивидуальным потребностям

### Основные функции:

- плавное изменение производительности
- поддержание постоянной температуры нагнетаемого воздуха
- сервопривод дроссельных заслонок by-pass – обеспечивает приток наружного воздуха без рекуперации тепла „free-cooling“ / „free-heating“
- сигнализация об уровне загрязнения фильтров
- недельный таймер
- возможность подключения к системе BMS.

**Возможность подключения 31 аппарата, совместимых с СИСТЕМОЙ FLOWAIR.**

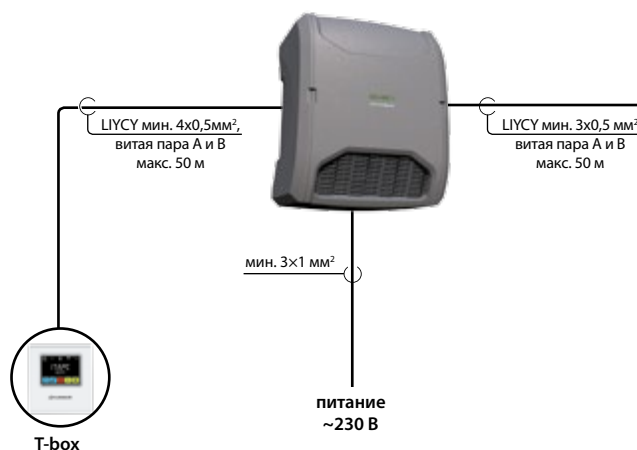

Представлены примерные схемы подключения. Размер проводов должен быть подобран проектировщиком.



Воздухонагреватели,  
смесительные  
камеры

---

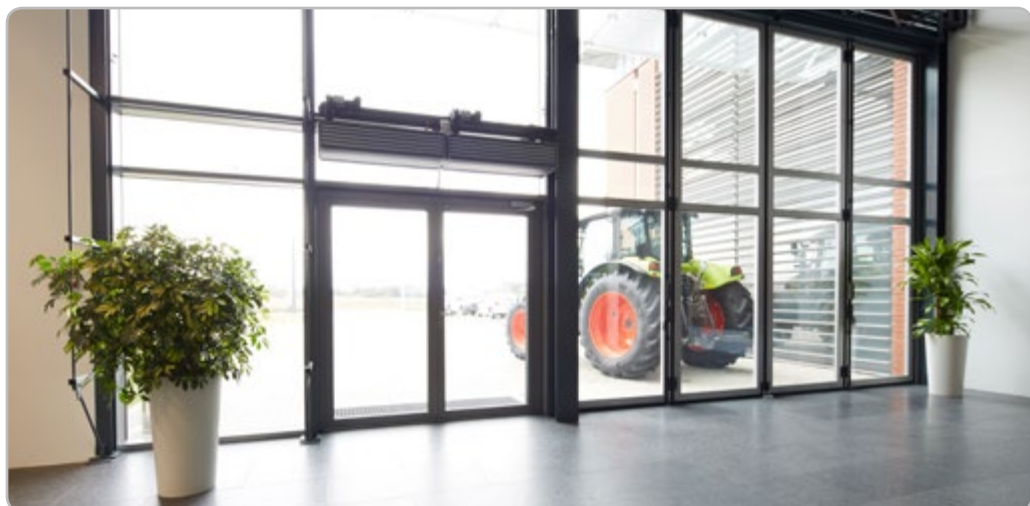

Воздушные  
завесы

---

Больше снимков применения можно найти на [www.flowair.com/kz/применение](http://www.flowair.com/kz/применение)

Бесканальная  
вентиляция  
с рекуперацией тепла







### Отдел продаж

Данила Романов  
региональный менеджер

☎ +7 747 733 29 79

✉ [danila.romanov@flowair.com](mailto:danila.romanov@flowair.com)

Марта Левинска  
координатор продаж

☎ + 48 500 021 060

✉ [marta.lewinska@flowair.pl](mailto:marta.lewinska@flowair.pl)

### Отдел маркетинга

Каролина Тэтляк  
менеджер по маркетингу

☎ + 48 500 021 064

✉ [karolina.tetlak@flowair.pl](mailto:karolina.tetlak@flowair.pl)

### Сервисное обслуживание

Михал Падух  
менеджер по продукту

☎ +48 572 376 544

✉ [michal.paduch@flowair.pl](mailto:michal.paduch@flowair.pl)

### Отдел проектирования:

Свяжитесь с нами:

Отправьте нам свой проект или позвоните:  
[danila.romanov@flowair.com](mailto:danila.romanov@flowair.com)  
+7 747 733 29 79  
[marta.lewinska@flowair.pl](mailto:marta.lewinska@flowair.pl)  
+ 48 500 021 060

Консультации:

Проанализируем проект, вместе с Вами учтем потребности инвестора и предложим возможные варианты решения.

Предложим оптимальное решение

Вы получите от нас полную техническую поддержку:

 **Файл CAD** – с предложенным вариантом подбора и размещения аппаратов

 **Описание управления** с разделением на зоны

 **Описание для проекта**

 **Подробный список аппаратов** с ценовым предложением

Приглашаем к сотрудничеству!



**+7 747 733 29 79**

Свяжитесь с нами, поможем подобрать тип и количество аппаратов так, чтобы лучше соответствовало требованиям объекта.

---

**FLOWAIR**

Производитель отопительного  
и вентиляционного оборудования  
ул. Хващинска 135, 81-571 Гдыня, Польша

Данила Романов  
региональный менеджер

тел. + 7 747 733 29 79

**Запросы присылайте по адресу:**

[danila.romanov@flowair.com](mailto:danila.romanov@flowair.com)

[www.flowair.kz](http://www.flowair.kz)