

---

**NAGRZEWNICE WODNE  
LEO EX**



---

# SPIS TREŚCI

■ OGÓLNA CHARAKTERYSTYKA	3
■ KONSTRUKCJA	4
■ WYMIARY	5
■ DANE TECHNICZNE	5
■ ZASIĘGI	6
■ PRĘDKOŚĆ NAWIEWANEGO POWIETRZA	7
■ INSTALACJA I MOŻLIWOŚCI MONTAŻU	8
■ STEROWANIE	9
■ SCHEMATY BLOKOWE	9
■ MOCE GRZEWCZE	10

# OGÓLNA CHARAKTERYSTYKA



## Nagrzewnica wodna **LEO EX**

Moc grzewcza [kW] <sup>(1)</sup>	1,3 - 57,3
Wydajność [m <sup>3</sup> /h] <sup>(2)</sup>	1000 - 4000
Masa [kg]	33,1 - 34,5
Obudowa	stal malowana proszkowo
Kolor	szary

<sup>(1)</sup> zakres mocy grzewczych określony przy parametrach: min. – I bieg wentylatora, temp. czynnika grzewczego 40/30°C, temp. powietrza na wlocie do urządzenia 20°C; max. – V bieg wentylatora, temp. czynnika grzewczego 120/90°C, temp. powietrza na wlocie do urządzenia 0°C;

<sup>(2)</sup> regulacja wydajności przy zastosowaniu 5-biegowego regulatora obrotów TR 3x400

## ZASTOSOWANIE

Nagrzewnice przeznaczone są do pracy wewnątrz pomieszczeń, w których została wyznaczona strefa zagrożenia wybuchem Z-2, wywołana przez mieszaniny gaz-powietrze, mieszaniny para-powietrze oraz mgły. Urządzenia są odpowiednie do zastosowania w podgrupie mieszaniny wybuchowej IIB – grupa etylenowa oraz IIA – grupa propanowa. LEO EX posiada klasę temperaturową T3. Urządzenie znajduje zastosowanie w obiektach o specjalnych wymagach bezpieczeństwa, np. mieszalnie lakierów, przetwórstwo spirytusowe itp.

## DOSTĘPNE TYPY URZĄDZEŃ

- **LEO EX L1**  
urządzenie o nominalnej mocy grzewczej 12,1 kW<sup>(1)</sup>
- **LEO EX L2**  
urządzenie o nominalnej mocy grzewczej 22,1 kW<sup>(1)</sup>

<sup>(1)</sup>max. wydajność wentylatora, temp. czynnika grzewczego 70/50°C, temp. powietrza na wlocie do urządzenia 16°C.



# KONSTRUKCJA



## WENTYLATOR

Urządzenia LEO EX wyposażone są w wentylator z certyfikatem ATEX, umożliwiającą pracę w obiektach, w których występuje atmosfera wybuchowa.

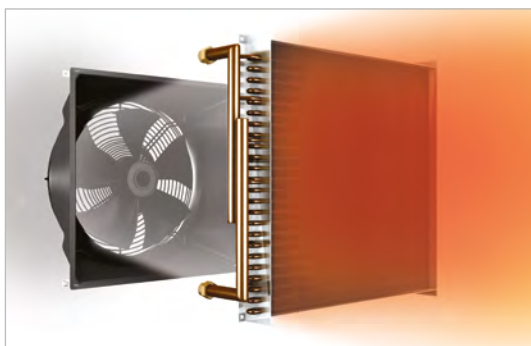

## DYSZA

Wentylator umieszczony jest w specjalnie ukształtowanej dyszy, dzięki której zmniejszone zostały opory przepływu powietrza, co wpływa na cichszą pracę urządzenia.

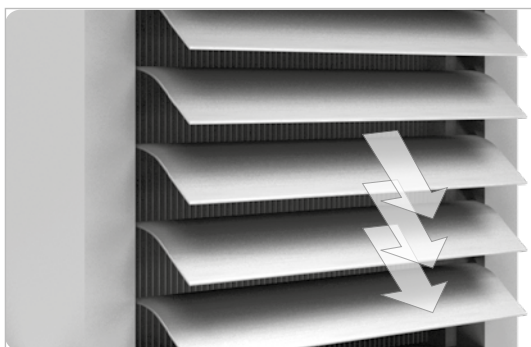

## KIEROWNICE POWIETRZA

Przy montażu nagrzewnicy poziomo pod sufitem istnieje możliwość skierowania powietrza w dwóch kierunkach, tak aby rozprowadzić ciepłe powietrze na większą powierzchnię pomieszczenia.



## MONTAŻ

Dedykowane wsporniki montażowe umożliwiają zarówno montaż ścienny, jak i podstropowy.

# WYMIARY

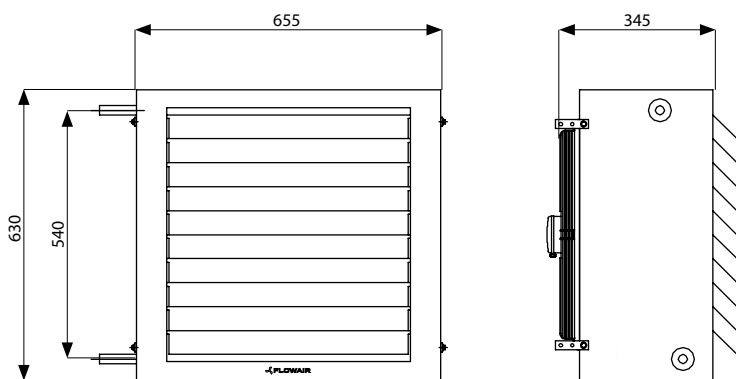

LEO EX

■ rysunki CAD, pliki Revit oraz pozostała dokumentacja do wszystkich modeli dostępna na [www.flowair.com](http://www.flowair.com)



# DANE TECHNICZNE

## Nagrzewnica wodna LEO EX

	LEO EX L1	LEO EX L2
Strumień przepływu powietrza [m <sup>3</sup> /h] <sup>(1)</sup>	1300 – 4000	1000 – 3600
Zakres mocy grzewczej [kW] <sup>(2)</sup>	1,3 – 32,4	2,2 – 57,3
Nominalna moc grzewcza (70/50/16°C) [kW]	12,1	22,1
Zasilanie [V/Hz]	Y - 3x400/50	Y - 3x400/50
Max. pobór prądu [A]	Y - 0,51	Y - 0,51
Max. pobór mocy [W]	Y - 290	Y - 290
IP / Klasa izolacji	44 / F	44 / F
Poziom ciśnienia akustycznego [dB(A)] <sup>(3)</sup>	59,5	59,5
Poziom mocy akustycznej [dB(A)] <sup>(4)</sup>	75,0	75,0
Zasięg poziomy izotermiczny [m] <sup>(5)</sup>	21,0	19,0
Zasięg pionowy nieizotermiczny [m] <sup>(6)</sup>	7,4	6,7
Max. temp. wody grzewczej [°C]	130	130
Max. ciśnienie robocze [MPa]	1,6	1,6
Przyłącze ["]	¾	¾
Max. temperatura pracy [°C]	40	40
Masa urządzenia [kg]	33,1	34,5
Masa urządzenia napełnionego wodą [kg]	34,2	36,6

<sup>(1)</sup> regulacja wydajności przy zastosowaniu 5-biegowego regulatora obrotów TR 3x400

<sup>(2)</sup> zakres mocy grzewczych określony przy parametrach: min. – I bieg wentylatora, temp. czynnika grzewczego 40/30°C, temp. powietrza na wlocie do urządzenia 20°C; max. – V bieg wentylatora, temp. czynnika grzewczego 120/90°C, temp. powietrza na wlocie do urządzenia 0°C;

<sup>(3)</sup> poziomy ciśnienia akustycznego podano dla pomieszczenia o średniej zdolności pochłaniania dźwięku, objętości 1500 m<sup>3</sup>, w odległości 5 m od urządzenia

<sup>(4)</sup> zgodnie z normą PN-EN ISO3744

<sup>(5)</sup> zasięg poziomy strumienia izotermicznego, przy prędkości granicznej 0,5 m/s

<sup>(6)</sup> zasięg pionowy strumienia nieizotermicznego przy ΔT = 5°C, przy prędkości granicznej 0,5 m/s

# ZASIĘGI

## ZASIĘG POZIOMY – izotermiczny

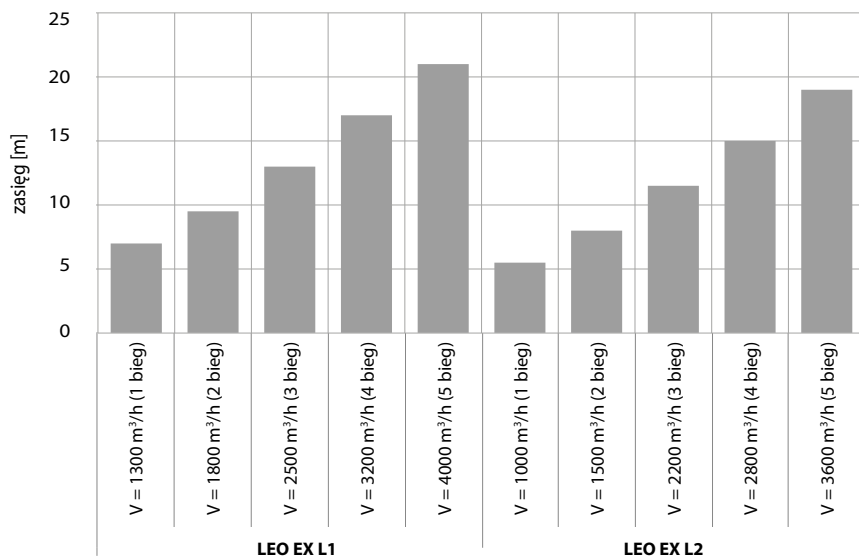

Zasięg strumienia izotermicznego przy prędkości granicznej 0,5 m/s.

## ZASIĘGI PIONOWE – nieizotermiczne

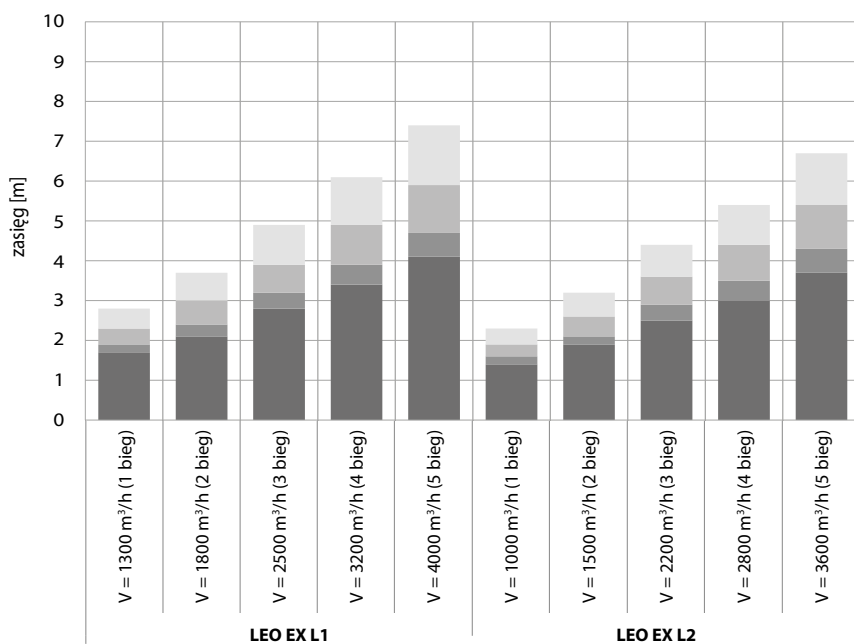

Zasięg strumienia izotermicznego przy prędkości granicznej 0,5 m/s.

Δ5°C
  Δ10°C
  Δ20°C
  Δ30°C

# PRĘDKOŚĆ NAWIEWANEGO POWIETRZA

## LEO EX L1



- 1 bieg / 1300 m³/h
- 2 bieg / 1800 m³/h
- 3 bieg / 2500 m³/h
- 4 bieg / 3200 m³/h
- 5 bieg / 4000 m³/h

## LEO EX L2

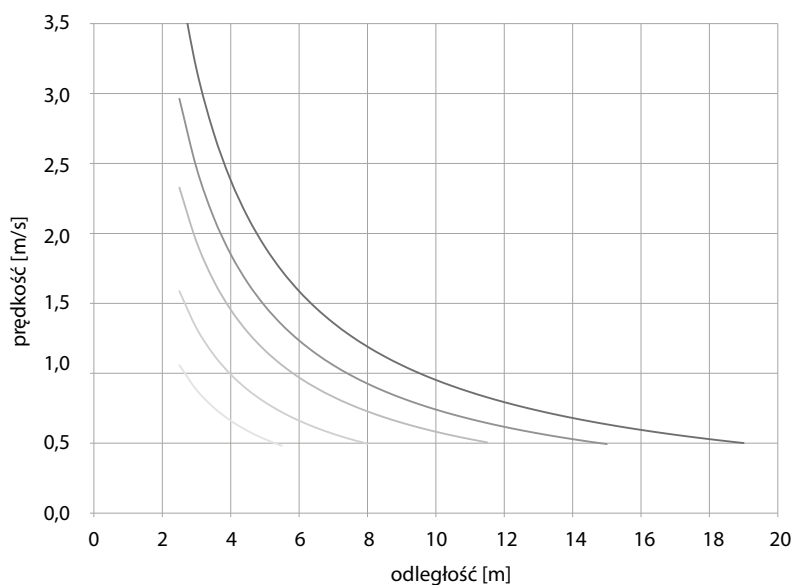

- 1 bieg / 1000 m³/h
- 2 bieg / 1500 m³/h
- 3 bieg / 2200 m³/h
- 4 bieg / 2800 m³/h
- 5 bieg / 3600 m³/h

# INSTALACJA I MOŻLIWOŚCI MONTAŻU

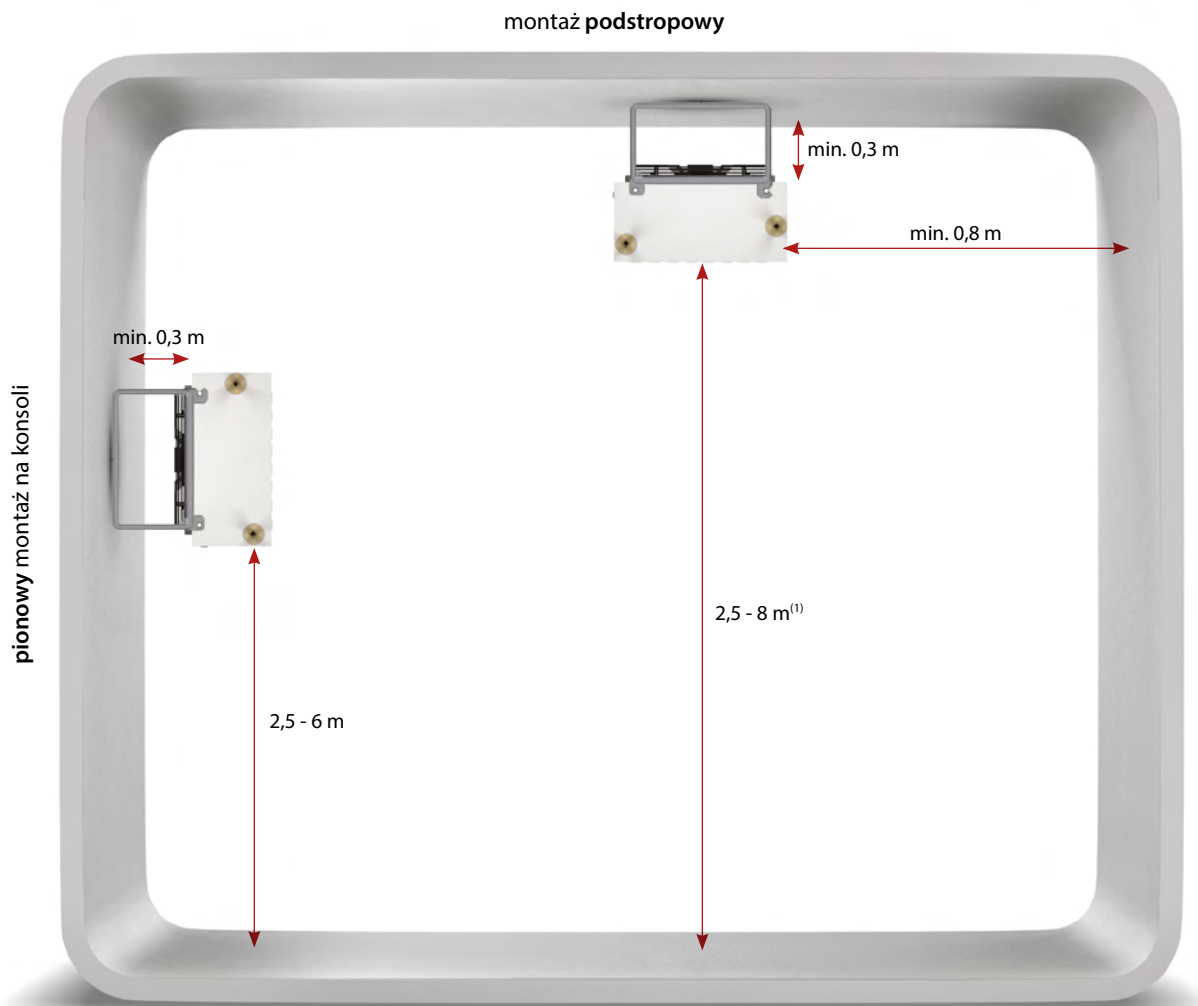

<sup>(1)</sup> Przy pionowym ułożeniu kierownic powietrza. Przy montażu podstropowym wysokość montażu należy dobierać w zależności od zasięgu pionowego nieizotermicznego.



**Wsporniki EX**  
Umożliwiają łatwy i szybki montaż urządzenia podstropowo lub naściennie.



# STEROWANIE

Sterowanie dobierane jest indywidualnie w zależności od stopnia zagrożenia wybuchem występującym w danym obiekcie. Elementy sterowania powinny również być w wykonaniu przeciwwybuchowym, o stopniu ochrony przynajmniej takim samym jak wentylator. Silnik wentylatora wymaga zastosowania specjalnych zewnętrznych układów zabezpieczających, np: U-EK 230E lub podobnych.

Dostępne są 2 wersje układów automatyki: EX LITE oraz EX PLUS.

## FUNKCJE AUTOMATYKI EX LITE:

- przełącznik PRACA-STOP do załączania silnika wentylatora,
- kontrola poprawności, zaniku i kolizji faz zasilania,
- zabezpieczenie zwarciove i nadprądowe silnika aparatu grzewczego,
- kontrola zabezpieczenia PTC silnika przy pomocy przekaźnika MSR220VA (ATEX),
- możliwość podłączenia zewnętrznego regulatora transformatorowego oraz zaworu (poza strefą EX),
- możliwość wymuszenia startu przy pomocy zewnętrznego styku bezpotencjałowego,
- możliwość zdalnego resetu.

## FUNKCJE AUTOMATYKI EX PLUS:

- przełącznik PRACA-STOP do załączania silnika wentylatora,
- kontrola poprawności, zaniku i kolizji faz zasilania,
- zabezpieczenie zwarciove i nadprądowe silnika aparatu grzewczego,
- kontrola zabezpieczenia PTC silnika przy pomocy przekaźnika MSR220VA (ATEX),
- możliwość podłączenia zewnętrznego regulatora transformatorowego oraz zaworu (poza strefą EX),
- możliwość wymuszenia startu przy pomocy zewnętrznego styku bezpotencjałowego,
- możliwość zdalnego resetu,
- praca względem wbudowanego programatora tygodniowego,
- możliwość podłączenia termostatu ATEX.

# SCHEMATY BLOKOWE

strefa zagrożona wybuchem Z-2

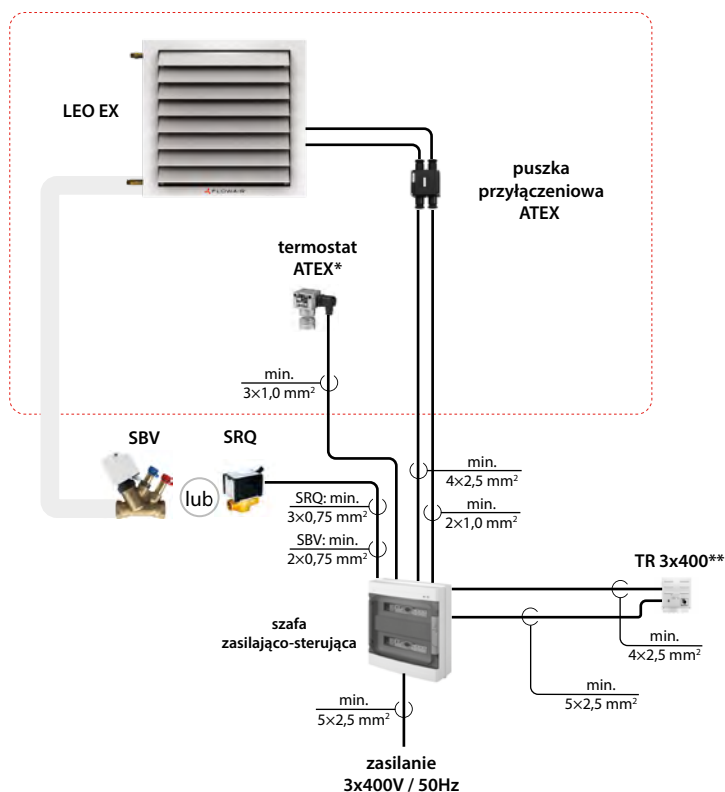

# MOCE GRZEWcze

Tw1/Tw2 = 120/90°C					Tw1/Tw2 = 90/70°C					Tw1/Tw2 = 70/50°C					Tw1/Tw2 = 60/40°C					Tw1/Tw2 = 40/30°C				
TP1	PT	Qw	Δpw	TP2	TP1	PT	Qw	Δpw	TP2	TP1	PT	Qw	Δpw	TP2	TP1	PT	Qw	Δpw	TP2	TP1	PT	Qw	Δpw	TP2
°C	kW	l/h	kPa	°C	°C	kW	l/h	kPa	°C	°C	kW	l/h	kPa	°C	°C	kW	l/h	kPa	°C	°C	kW	l/h	kPa	°C
<b>LEO EX L1</b>																								
<b>bieg 5: V = 4000 m³/h</b>																								
0	32,4	963	8,0	24,0	0	24,7	1 088	10,7	18,5	0	17,4	761	5,9	13,0	0	13,7	596	4,0	10,0	0	10,0	863	8,2	7,5
5	30,8	917	7,3	27,5	5	23,1	1 018	9,5	22,0	5	15,8	690	5,0	16,5	5	12,0	524	3,2	14,0	5	8,3	719	5,9	11,0
10	29,2	870	6,7	31,5	10	21,5	947	8,3	26,0	10	14,1	618	4,1	20,5	10	10,3	451	2,4	17,5	10	6,6	572	3,9	15,0
15	27,7	824	6,0	35,0	15	19,9	876	7,2	29,5	15	12,5	545	3,3	24,0	15	8,6	376	1,8	21,5	15	4,9	421	2,3	18,5
20	26,1	778	5,4	39,0	20	18,3	805	6,2	33,5	20	10,8	472	2,5	28,0	20	6,9	299	1,2	25,0	20	3,0	257	1,0	22,0
<b>bieg 4: V = 3200 m³/h</b>																								
0	28,7	855	6,4	26,5	0	21,9	965	8,6	20,0	0	15,4	675	4,8	14,5	0	12,1	528	3,2	11,0	0	8,8	765	6,6	8,0
5	27,3	814	5,9	30,0	5	20,5	903	7,6	24,0	5	14,0	612	4,0	18,0	5	10,7	464	2,6	15,0	5	7,3	637	4,8	12,0
10	26,0	772	5,4	34,0	10	19,0	840	6,7	27,5	10	12,5	548	3,3	21,5	10	9,2	399	2,0	18,5	10	5,8	506	3,2	15,5
15	24,6	731	4,9	37,5	15	17,6	778	5,8	31,0	15	11,1	484	2,6	25,0	15	7,6	333	1,4	22,0	15	4,3	372	1,8	19,0
20	23,2	690	4,4	41,0	20	16,2	715	5,0	34,5	20	9,6	419	2,0	28,5	20	6,1	264	0,9	25,5	20	2,6	221	0,7	22,5
<b>bieg 3: V = 2500 m³/h</b>																								
0	25,1	746	5,0	29,5	0	19,1	842	6,7	22,5	0	13,5	589	3,8	16,0	0	10,6	461	2,5	12,5	0	7,7	667	5,2	9,0
5	23,9	710	4,6	33,0	5	17,8	788	5,9	26,0	5	12,2	534	3,1	19,5	5	9,3	405	2,0	16,0	5	6,4	555	3,7	12,5
10	22,7	674	4,2	36,5	10	16,6	733	5,2	29,5	10	10,9	478	2,6	23,0	10	8,0	348	1,5	19,5	10	5,1	441	2,5	16,0
15	21,5	639	3,8	40,0	15	15,4	679	4,5	33,0	15	9,7	422	2,1	26,5	15	6,6	290	1,1	23,0	15	3,7	322	1,4	19,5
20	20,3	603	3,4	43,5	20	14,1	624	3,9	36,5	20	8,4	366	1,6	29,5	20	5,2	228	0,7	26,0	20	2,1	179	0,5	22,5
<b>bieg 2: V = 1800 m³/h</b>																								
0	20,8	619	3,6	34,0	0	15,8	697	4,8	26,0	0	11,2	488	2,7	18,5	0	8,8	381	1,8	14,5	0	6,4	551	3,7	10,5
5	19,8	589	3,3	37,5	5	14,8	653	4,2	29,5	5	10,1	442	2,2	21,5	5	7,7	335	1,4	17,5	5	5,3	458	2,7	13,5
10	18,8	559	3,0	40,5	10	13,8	608	3,7	32,5	10	9,1	396	1,9	25,0	10	6,6	287	1,1	21,0	10	4,2	363	1,8	17,0
15	17,8	530	2,7	44,0	15	12,8	563	3,2	35,5	15	8,0	350	1,5	28,0	15	5,5	238	0,8	24,0	15	3,0	263	1,0	20,0
20	16,8	501	2,4	47,0	20	11,7	518	2,8	39,0	20	6,9	303	1,1	31,0	20	4,3	185	0,5	27,0	20	1,5	129	0,3	22,5
<b>bieg 1: V = 1300 m³/h</b>																								
0	17,1	510	2,5	39,0	0	13,0	575	3,4	29,5	0	9,2	402	1,9	21,0	0	7,2	313	1,3	16,5	0	5,2	453	2,6	12,0
5	16,3	486	2,3	42,0	5	12,2	538	3,0	32,5	5	8,3	364	1,6	24,0	5	6,3	275	1,0	19,5	5	4,3	376	1,9	15,0
10	15,5	462	2,1	45,0	10	11,4	501	2,6	35,5	10	7,5	326	1,3	27,0	10	5,4	235	0,8	22,0	10	3,4	297	1,2	17,5
15	14,7	437	1,9	48,0	15	10,5	464	2,3	38,5	15	6,6	288	1,0	30,0	15	4,4	193	0,5	25,0	15	2,4	210	0,7	20,5
20	13,9	413	1,7	51,0	20	9,7	427	2,0	41,5	20	5,7	249	0,8	32,5	20	3,3	146	0,3	27,5	20	1,3	116	0,2	23,0

W celu uzyskania parametrów pracy urządzeń przy zasilaniu czynnikiem o innych temperaturach prosimy o kontakt z biurem handlowym.

V – przepływ powietrza

PT – moc grzewcza

TP1 – temperatura powietrza na wlocie do aparatu

TP2 – temperatura powietrza na wylocie z aparatu

Tw1 – temperatura czynnika na zasilaniu wymiennika

Tw2 – temperatura czynnika na powrocie z wymiennika

Qw – strumień przepływu czynnika w wymienniku

Δpw – spadek ciśnienia czynnika w wymienniku



## KALKULATOR MOCY GRZEWczyCH

Dobierz urządzenie dla innych parametrów za pomocą naszego kalkulatora, zeskanuj kod QR.

# MOCE GRZEWcze

Tw1/Tw2 = 120/90°C					Tw1/Tw2 = 90/70°C					Tw1/Tw2 = 70/50°C					Tw1/Tw2 = 60/40°C					Tw1/Tw2 = 40/30°C				
TP1	PT	Qw	Δpw	TP2	TP1	PT	Qw	Δpw	TP2	TP1	PT	Qw	Δpw	TP2	TP1	PT	Qw	Δpw	TP2	TP1	PT	Qw	Δpw	TP2
°C	kW	l/h	kPa	°C	°C	kW	l/h	kPa	°C	°C	kW	l/h	kPa	°C	°C	kW	l/h	kPa	°C	°C	kW	l/h	kPa	°C
<b>LEO EX L2</b>																								
<b>bieg 5: V = 3600 m³/h</b>																								
0	57,3	1 705	11,6	47,0	0	43,6	1 923	15,4	36,0	0	31,2	1 364	8,8	25,5	0	24,9	1 085	6,1	20,5	0	17,9	1 555	12,3	15,0
5	54,5	1 624	10,6	49,5	5	40,8	1 801	13,7	38,5	5	28,4	1 240	7,4	28,5	5	22,0	960	4,9	23,0	5	15,1	1 306	9,0	17,5
10	51,8	1 542	9,7	52,5	10	38,0	1 678	12,0	41,0	10	25,5	1 116	6,1	31,0	10	19,1	834	3,8	25,5	10	12,2	1 054	6,2	20,0
15	49,1	1 462	8,8	55,0	15	35,2	1 555	10,5	43,5	15	22,7	992	5,0	33,5	15	16,2	707	2,8	28,0	15	9,2	798	3,8	22,5
20	46,4	1 381	7,9	57,5	20	32,5	1 433	9,0	46,0	20	19,8	866	3,9	36,0	20	13,2	577	2,0	30,5	20	6,1	532	1,8	25,0
<b>bieg 4: V = 2800 m³/h</b>																								
0	49,0	1 459	8,7	52,0	0	37,3	1 645	11,6	39,5	0	26,7	1 168	6,7	28,0	0	21,3	929	4,6	22,5	0	15,3	1 330	9,3	16,0
5	46,7	1 390	8,0	54,0	5	34,9	1 541	10,3	42,0	5	24,3	1 062	5,6	30,5	5	18,9	822	3,7	25,0	5	12,9	1 117	6,8	18,5
10	44,4	1 320	7,3	56,5	10	32,5	1 436	9,1	44,0	10	21,9	956	4,7	33,0	10	16,4	714	2,9	27,0	10	10,4	902	4,7	21,0
15	42,0	1 251	6,6	59,0	15	30,2	1 331	7,9	46,5	15	19,4	849	3,8	35,5	15	13,9	605	2,2	29,5	15	7,9	682	2,9	23,0
20	39,7	1 183	6,0	61,0	20	27,8	1 227	6,8	49,0	20	17,0	742	3,0	37,5	20	11,3	493	1,5	32,0	20	5,2	452	1,4	25,5
<b>bieg 3: V = 2200 m³/h</b>																								
0	42,0	1 250	6,6	56,5	0	31,9	1 408	8,7	43,0	0	22,9	1 000	5,0	31,0	0	18,3	795	3,5	24,5	0	13,1	1 138	7,1	17,5
5	40,0	1 190	6,0	58,5	5	29,9	1 319	7,8	45,0	5	20,8	910	4,3	33,0	5	16,2	704	2,8	26,5	5	11,0	956	5,2	20,0
10	38,0	1 131	5,5	60,5	10	27,9	1 229	6,8	47,0	10	18,7	819	3,5	35,0	10	14,0	612	2,2	29,0	10	8,9	772	3,5	22,0
15	36,0	1 072	5,0	63,0	15	25,8	1 140	6,0	49,5	15	16,6	728	2,9	37,0	15	11,9	518	1,6	31,0	15	6,7	583	2,2	24,0
20	34,0	1 014	4,5	65,0	20	23,8	1 051	5,2	51,5	20	14,5	636	2,3	39,0	20	9,7	422	1,1	33,0	20	4,4	382	1,0	26,0
<b>bieg 2: V = 1500 m³/h</b>																								
0	32,4	965	4,1	64,0	0	24,6	1 087	5,5	48,5	0	17,7	772	3,2	35,0	0	14,1	614	2,2	28,0	0	10,1	878	4,5	20,0
5	30,9	919	3,8	65,5	5	23,1	1 018	4,9	50,5	5	16,1	703	2,7	36,5	5	12,5	544	1,8	29,5	5	8,5	737	3,3	22,0
10	29,3	874	3,4	67,5	10	21,5	949	4,3	52,0	10	14,5	633	2,2	38,5	10	10,8	472	1,4	31,0	10	6,9	594	2,2	23,5
15	27,8	828	3,1	69,0	15	20,0	880	3,8	54,0	15	12,9	562	1,8	40,0	15	9,2	399	1,0	33,0	15	5,2	447	1,4	25,0
20	26,3	783	2,8	71,0	20	18,4	812	3,2	55,5	20	11,2	491	1,4	41,5	20	7,4	323	0,7	34,5	20	3,2	281	0,6	26,5
<b>bieg 1: V = 1000 m³/h</b>																								
0	24,3	722	2,4	71,5	0	18,4	813	3,3	54,5	0	13,2	578	1,9	39,0	0	10,5	459	1,3	31,0	0	7,6	656	2,7	22,5
5	23,1	688	2,2	73,0	5	17,3	761	2,9	56,0	5	12,0	526	1,6	40,5	5	9,3	406	1,1	32,5	5	6,4	550	2,0	24,0
10	22,0	654	2,0	74,5	10	16,1	710	2,6	57,5	10	10,8	474	1,3	42,0	10	8,1	352	0,8	33,5	10	5,1	442	1,3	25,0
15	20,8	620	1,9	76,0	15	14,9	659	2,2	58,5	15	9,6	421	1,1	43,0	15	6,8	296	0,6	35,0	15	3,8	328	0,8	26,0
20	19,7	587	1,7	77,0	20	13,8	607	1,9	60,0	20	8,4	367	0,9	44,5	20	5,4	236	0,4	35,5	20	2,2	194	0,3	26,5

W celu uzyskania parametrów pracy urządzeń przy zasilaniu czynnikiem o innych temperaturach prosimy o kontakt z biurem handlowym.

V – przepływ powietrza

PT – moc grzewcza

TP1 – temperatura powietrza na wlocie do aparatu

TP2 – temperatura powietrza na wylocie z aparatu

Tw1 – temperatura czynnika na zasilaniu wymiennika

Tw2 – temperatura czynnika na powrocie z wymiennika

Qw – strumień przepływu czynnika w wymienniku

Δpw – spadek ciśnienia czynnika w wymienniku



## KALKULATOR MOCY GRZEWczyCH

Dobierz urządzenie dla innych parametrów za pomocą naszego kalkulatora, zeskanuj kod QR.



ul. Chwaszczyńska 135  
81-571 Gdynia

Tel. +48 58 627 57 20

zapytania prosimy kierować na adres:  
[info@flowair.pl](mailto:info@flowair.pl)  
[www.flowair.com](http://www.flowair.com)

